

AEG

D 5000 / D 7000



Schnurloses DECT-Telefon mit Rufnummernanzeige

D 7000 mit integriertem, digitalem Anrufbeantworter

Bedienungsanleitung

11/02wh

CE-Erklärung

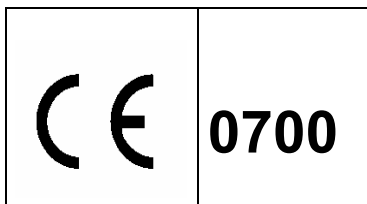

Dieses Gerät, schnurloses, analoges DECT – Telefon D5000/D7000, erfüllt die Anforderungen der EU-Richtlinien:

99/5/EG Richtlinie für Funkanlagen und Telekommunikationsendeinrichtungen

Das Konformitätsbewertungsverfahren erfolgte gemäß Anhang II der EG-Richtlinie 99/5/EG.

Die Konformität des Telefons mit den o.g. Richtlinien wird durch das CE-Zeichen bestätigt.

Das Gerät entspricht der Geräteklasse 1.

Aufgrund der zwischen den öffentlichen Fernsprechnetzen verschiedener Staaten bestehenden Unterschiede stellt diese Zulassung an sich keine unbedingte Gewähr für einen erfolgreichen Betrieb des Geräts an jedem Netzabschlusspunkt dar.

Eggenstein, den 24.06.2002

A handwritten signature in blue ink, appearing to read 'R. Kimmig'.

Ralph Kimmig
ITM Technology AG
Siemensstr. 2
D-76344 Eggenstein

Bestimmungsgemäße Verwendung:

Dieses Gerät ist für die Anschaltung an das öffentliche analoge Telefonnetz zugelassen und ausschliesslich für das Telefonieren in Wohn- und Geschäftsbereichen zu benutzen. Es darf durch jedermann über die Telefon-Anschluss-Einheit (TAE) angeschaltet und in Betrieb genommen werden. Jede andere Nutzung gilt als nicht bestimmungsgemäss. Eigenmächtige Veränderung oder Umbauten, die nicht in diesem Handbuch beschrieben sind, sind nicht zulässig.

Diese Bedienungsanleitung dient der Information. Ihr Inhalt ist nicht Vertragsbestand. Alle angegebenen Daten sind lediglich Normalwerte. Die beschriebenen Ausstattungen und Optionen können je nach den länderspezifischen Anforderungen unterschiedlich sein. Technische Änderungen vorbehalten.

Copyright: ITM Technology AG; Alle Rechte Vorbehalten.

Vollständige bzw. partielle Vervielfältigung dieses Handbuches ist nur mit schriftlicher Genehmigung der ITM Technology AG erlaubt.

Kunden - Hotline

JKD GmbH
Fürther Str. 212
D-90429 Nürnberg

Kunden-Hotline* Tel.: **+49 (0)911-32 481 61**
Fax: +49 (0)911-32 481 35
E-Mail : tkb@aeg-itm.de

Hotline-Zeiten: Montag bis Donnerstag von 08:00Uhr bis 17:00 Uhr
Freitag von 08:00 Uhr bis 16:00 Uhr

bieten wir Ihnen qualifizierte Beratung an, falls Sie bei der Installation oder dem Betrieb unseres Gerätes Probleme haben sollten.

* Diese Hotline-Nummer gilt für die der Bundesrepublik Deutschland

11/02-wh

Inhaltsverzeichnis

<i>CE-Erklärung</i>	2
<i>Kunden - Hotline</i>	2
<i>Inhaltsverzeichnis</i>	3
<i>Lieferumfang</i>	6
<i>Sicherheitshinweise</i>	6
<i>Beschreibung</i>	7
Menüübersicht	7
Geräteübersicht	8
D 7000 Basisstation.....	10
Leistungsmerkmale	10
Auslieferungszustand	11
<i>Installation</i>	13
Anschluss an das Stromnetz/ Akkus einlegen	13
Anschluss an das Telefonnetz	13
Gürtelclip	13
Akkuwechsel	14
Außer Reichweite	14
Mobilteil ausschalten.....	15
Mobilteil an der Basisstation anmelden	15
Anmelden des Mobilteils an eine Basisstation D 5000 bzw. D 7000.....	15
Anmelden des Mobilteils an einer anderen (GAP-kompatiblen)DECT-Basisstation.....	16
Mobilteil abmelden	16
Basisstation wählen	16
Automatische Wahl der Basisstation.....	17
Manuelle Wahl der Basisstation.....	17
<i>Einstellungen</i>	17
Tag / Zeit	17
Wahlverfahren einstellen	18
Sprache	18
Flash-Zeit einstellen	19
Programmieren der PIN	19
Tastensperre aktivieren / deaktivieren	20
Tastenton ein- /ausschalten	20
Hörerlautstärke einstellen	21
Ruftonlautstärke des Mobilteiles einstellen	21
Ruftonlautstärke für Externanrufe einstellen.....	21
Ruftonlautstärke für Internanrufe einstellen.....	22
Ruftonmelodie des Mobilteiles einstellen	22
Rufmelodie für Externanrufe einstellen.....	22
Ruftonmelodie für Internanrufe einstellen.....	22
Wahlpause einfügen.....	23

Nummernsperre	23
Einschalten der Rufnummernsperre	23
Ausschalten der Rufnummernsperre.....	24
<i>Basiseinstellungen.....</i>	24
Ruftonlautstärke der Basisstation D 5000 einstellen	24
Rufmelodie der Basisstation D 5000 einstellen	24
Ruftonlautstärke der Basisstation D 7000 einstellen	25
Rufmelodie der Basisstation D 7000 einstellen	25
Zurücksetzen	25
Factory Reset (Mobilteil auf die Fabrikeinstellungen zurücksetzen).....	26
<i>Telefonieren.....</i>	26
Anruf entgegennehmen.....	26
Externer Anruf entgegennehmen.....	26
Interner Anruf entgegennehmen.....	27
Freisprechen	27
Extern anrufen	27
Blockwahl.....	28
Wahlwiederholung.....	28
Einfache Wahlwiederholung	28
Erweiterte Wahlwiederholung der 5 zuletzt gewählten Rufnummern.....	28
Wahl aus dem Telefonbuch.....	28
Komfortfunktionen Extern	29
Anklopfen und Makeln.....	30
Rückfragen und Makeln	30
Dreierkonferenz.....	30
Intern anrufen (Intercom).....	31
Gesprächsübergabe an ein anders Mobilteil	31
Komfortfunktionen Intern	31
Anklopfen während eines Interngespräches	31
Rückfrage und Makeln	32
Dreierkonferenz.....	32
Direktruf (Babyruf)	32
Programmieren der Direktrufnummer	32
Aktivieren des Direktrufes.....	33
Deaktivieren des Direktrufes	33
Rufen der Mobilteile von der Basisstation (Paging)	33
Gesprächsdaueranzeige	33
Mikrofonstummschaltung / Mute.....	33
<i>Telefonbuch.....</i>	34
Alphanumerische Tastatur.....	34
Telefonbucheinträge	34
Telefonbucheinträge suchen.....	35
Telefonbucheinträge editieren	35
Telefonbucheinträge löschen.....	35
<i>Anruferliste (CLIP).....</i>	36
Anruferliste öffnen.....	36
Wählen aus der Anruferliste.....	37

Rufnummer aus der Anruferliste ins Telefonbuch übernehmen.....	37
Einzelne Einträge löschen	37
Alle Einträge löschen	38
Anrufbeantworter (nur für D 7000)	38
Betrieb des Anrufbeantworters	38
Anrufbeantworter ein-/ausschalten.....	38
Einstellungen	39
Tag-/Zeiteinstellung	39
Überprüfen der Zeit	39
Einstellen Tag/Zeit	39
Lautstärkeregelung	40
Einstellen und Überprüfen der Rufsignaleinstellung	40
Ändern der Rufsignaltöne.....	41
Einstellen des Betriebsmodus	41
Aufzeichnen einer neuen Ansage	42
Wiederherstellen der Standardansagen (1 und 2)	42
Automatische Rückstellung.....	42
Erneute Inbetriebnahme.....	42
Anzeige eingegangener Nachrichten	43
„Speicher voll“-Modus	43
Programmieren des PIN-Codes	43
Bedienung	44
Empfangen von Nachrichten	44
Wiedergabe von Nachrichten und Memos.....	44
Wiederholung der aktuellen Nachricht	44
Rücksprung auf die vorangegangene Nachricht	45
Vorspringen auf die nächste Nachricht	45
Selektives Löschen von Nachrichten.....	45
Löschen aller aufgezeichneten Nachrichten	45
Anrufverfolgung (Mithörfunktion) / Gesprächsübernahme.....	45
Persönliche Nachricht (Memo) speichern	45
Fernbedienung	46
Fernbedienungsfunktionen	47
Wiedergabe der Nachrichten	47
Aktuelle Nachricht löschen	47
Alle abgefragten Nachrichten löschen.....	47
Aufnahme eines Memos	47
Wiedergabe der Ansage (1 oder 2)	47
Ändern der Ansage (1 oder 2)	47
Anrufbeantworter ein-/ausschalten	48
Fehlersuche	48
Anhang.....	50
Garantie *	50
Reparaturanschrift	50
Pflege	50
Recycling.....	51
Technische Daten	52
Kurzbedienungsanleitung Anrufbeantworter : Fernabfrage	53

Lieferumfang

- eine Basis
- ein Mobilteil
- zwei Akkus, NiMH, Typ AAA, 600 mAh
- ein Steckernetzteil
- ein Telefonanschlusskabel (TAE)
- eine Bedienungsanleitung

Sicherheitshinweise



Stellen Sie das Gerät nicht in der Nähe von Wärmequellen (Heizlüftern o.ä.) auf und setzen Sie es niemals direkter Sonneneinstrahlung, übermässigen Staubquellen oder Erschütterungen aus.



Legen Sie nur **zugelassene, aufladbare Akkus** des gleichen Typs ein! **Niemals herkömmliche (nicht aufladbare) Batterien** verwenden, da diese zu Gesundheits- und Personenschäden führen können!



Wiederaufladbare Akkus **richtig** gepolt einlegen; Hinweis auf den Akkus und am Akkufach beachten!



Nur Akku-Typen gemäß dieser Bedienungsanleitung verwenden!



Medizinische Geräte können in ihrer Funktion beeinflusst werden. Beachten Sie die technischen Bedingungen des Umfeldes (Arztpraxen).



Das Mobilteil kann in Hörgeräten einen unangenehmen Brummtönen verursachen.



Stellen Sie die Basis nicht in Bädern oder Duschräumen auf. Am Aufstellungsort sollte eine Raumtemperatur zwischen +5° C und +35° C und eine Luftfeuchtigkeit zwischen 25 % und 85 % herrschen.



Verwenden Sie **nur das mitgelieferte Steckernetzteil**, wie in der Bedienungsanleitung angegeben.









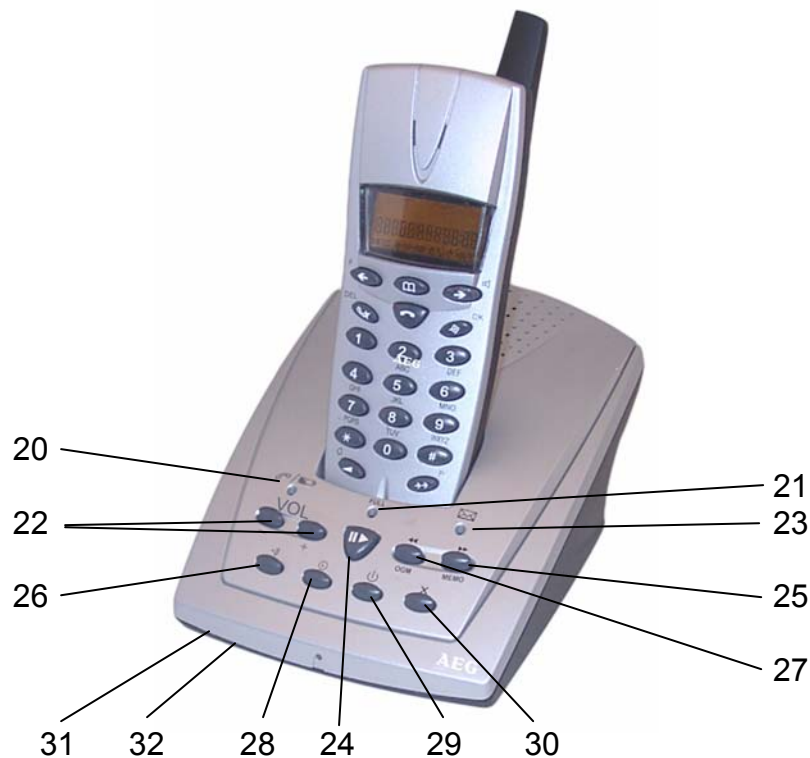





Entsorgen Sie die Akkus und Telefon umweltgerecht!

Geräteübersicht





1. LCD-Anzeige (Display)
2. Verbindungstaste  zum Entgegennehmen von Anrufen sowie zum Trennen von Verbindungen.
3. Pfeil nach rechts  zum Navigieren in der Anruferliste bzw. dem Menü und zum Aktivieren/Deaktivieren des Lautsprechers sowie zum Öffnen der Anruferliste; Einstellen der Rufmelodie/ -lautstärke.
4. Menü / Menütaste  zum Öffnen des Menüs und der Untermenüs.
5. Telefonbuchtaste  zum Aufrufen von Telefonnummern.
6. Pause- / Wahlwiederholungstaste  zum Einfügen einer Pause sowie zum Wählen der fünf zuletzt gewählten Rufnummern.
7. Mikrofon
8. Taste Lautstärkeinstellung für Hörer- und Rufonlautstärke  sowie zum Wählen der Rufonmelodie des Mobilteiles.
9. Alphanumerische Tastatur zum Wählen von Rufnummern und zum Eingeben von Namen und Rufnummern in das Telefonbuch.
10. Stummschalt- / Löschtaste  zum Ein- / Ausschalten des Mikrofons, zum Löschen der Anruferliste und zum Verlassen von Menü und Untermenüs.
11. Pfeil nach links  /  – Taste zum Navigieren und der Anruferliste bzw. dem Menü sowie zum der Rufmelodie/ -lautstärke, Weiterverbinden, Rückfrage und Makeln.
12. Lautsprecher
13. Akkufach
14. Ladekontakte des Mobilteiles
15. Paging- / Anmeldetaste  zum Rufen eines Mobilteiles sowie zum Anmelden eines Mobilteiles an der Basisstation.
16. Leitungs- / Ladeanzeige  / .
17. Anschlussbuchse für Stromnetzanschlusskabel.
18. Anschlussbuchse für Telefonanschlusskabel.
19. Ladekontakte der Basisstation.

D 7000 Basisstation

20. Leitungs- / Ladeanzeige
21. LED-Anzeige Speicher voll
22. + / - Tasten für die Einstellung der Lautsprecherlautstärke **VOL.**
23. LED-Anzeige für Anrufbeantworter ein bzw. neue Nachrichten.
24. ▶ Wiedergabetaste von Nachrichten und Pause während der Wiedergabe.
25. ▶▶ Weiter zur nächsten Nachricht und Aufnahme einer persönlichen Nachricht (Memo).
26. Paging- / Anmeldetaste  zum Rufen eines Mobilteiles sowie zum Anmelden eines Mobilteiles.
27. ◀◀ Wiedergabe der vorigen Nachricht / Rücksprung zum Nachrichtenanfang sowie zur Aufnahme einer eigenen Ansage.
28. ⌚ Ansage und Einstellung der Anrufbeantworterzeit.
29. Taste zum Ein- / Ausschalten des Anrufbeantworters und Umschalten zwischen den Modi – Ansage mit Aufzeichnung / nur Ansage sowie zur Übernahme der eigenen Ansagetexte in den Speicher.
30. × Löschtaste
31. Taste (im Boden des Gerätes) zum Einstellen der Anzahl der Rufsignale für die automatische Gesprächsannahme.
32. Taste (im Boden des Gerätes) zur Ansage und Einstellung der PIN.

Leistungsmerkmale

Mobilteil D 5000 / D7000

DECT Telefon nach GAP-Standard
LCD 3-zeilig ,11Symbole, Anzeige :12 Ziffern und 10 Buchstaben
Display – Beleuchtung
Standby-Zeit ca. 200 Stunden
Gesprächsdauerzeit 12 Stunden
Telefonbuch bis zu 20 Einträgen (10 Buchstaben und 25 Ziffern/Zeichen pro Eintrag)
Erweiterte Wahlwiederholung 5-fach, max. Zeichentiefe 25 Stellen
Tonruflautstärke einstellbar in 9 Stufen
Ruhe vor dem Telefon
Neun Tonrufmelodien einstellbar, getrennt für extern und intern Rufe
Hörerlautstärke in 5 Stufen regelbar
Wahlvorbereitung mit Korrekturmöglichkeit
Blättern im Telefonbuch während eines Gespräches
Nachwahl möglich
Gesprächsdaueranzeige
Priorität des externen Rufes vor dem intern Ruf/Gespräch
Freisprechen
Tastensperre
Auto Standby
Direktruf (Babyruf)
Flashzeit 100ms/300ms
Pause 3s
Mute
Reichweitenwarnton
Batteriewarnton und –indikation
Gürtelclip
Paging

Intercom
Anmelden bis zu 5 Mobilteilen möglich
Anmelden eines Mobilteiles an 4 Basisstationen möglich
Vermitteln extern-intern-intern
Dreierkonferenz extern-intern-intern
Rufnummernanzeige Typ 1 FSK und DTMF mit automatischer Erkennung
Namensanzeige
Anruferliste bis zu 30 Einträgen mit je 10 Buchstaben und 25 Zeichen
Anzeige von Datum und Zeit des Anrufes
Selektives und komplettes Löschen der Anruferliste
Übernahme von Rufnummern aus der Anruferliste in das Telefonbuch
Wiederwahl aus der Anruferliste

Basis D5000

Tonrufsignalisierung
Statusanzeige

Basis D7000

Tonrufsignalisierung
Statusanzeige
Integrierter Anrufbeantworter
Lautstärkeeinstellung in 4 Stufen
Aufnahmezeit 11min
Datum- und Uhrzeit-Ansage für eingegangene Nachrichten
2 Modi – nur Ansage oder Ansage mit Nachrichtenaufzeichnung
2 fest hinterlegte digitale Ansagen, die übersprochen werden können mit je max.2min
Aufnahmezeit pro Aufzeichnung ca. 2s
Anzeige neuer Nachrichten
Nachrichtensicherung bei Stromausfall über Flashspeicher
Anzeige Speicher voll
Vorwärts- und Rückwärtsspulen
Wiedergabepause
Rufsignaleinstellung 2 bis 9 Rufen, Sparfunktion
Fernabfrage und -einstellung
Dreistelliger Zugangscode für die Fernbedienung

Auslieferungszustand





Ein Mobilteil an der Basis angemeldet
PIN 0000
Ruf lautstärke Stufe 5
Hörerlautstärke Stufe 3
Tonrufmelodie extern 1
Tonrufmelodie intern 5
Flashzeit 300ms
Akkus beiliegend, nicht eingelegt
Sprache Deutsch
Anrufbeantwortermodus 1, 3 Rufe, Tag: Sonntag, Zeit 12:00, **(nur bei D 7000)**

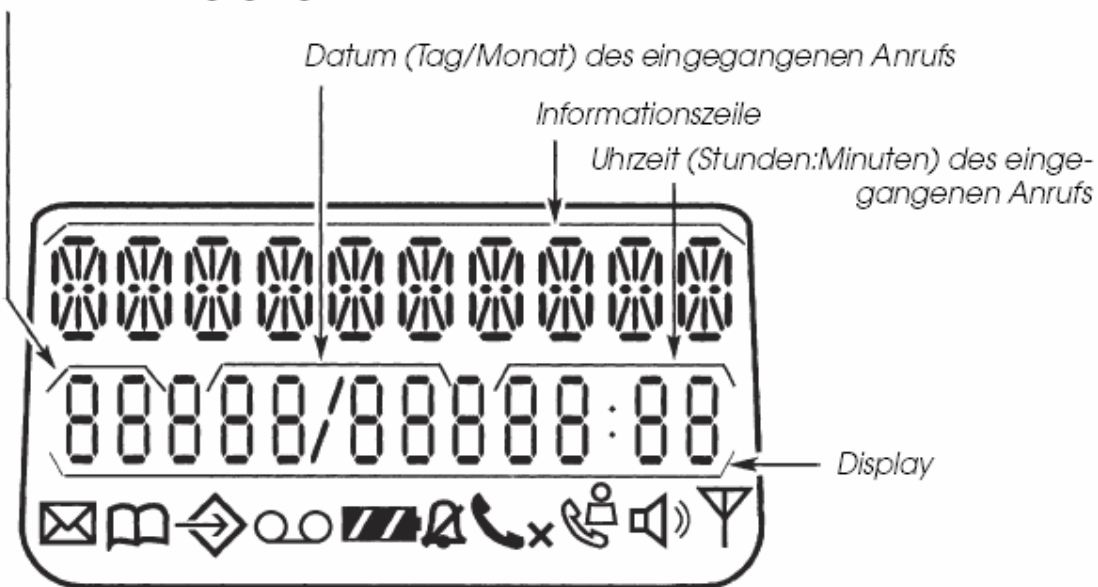



LCD-Display

Anzahl der eingegangenen Anrufe



D5000 & D 7000

-  *Nachrichten in der Mailbox*
Ein: Sie haben Nachrichten
Aus: Sie haben keine Nachrichten
Blinkend: Sie haben neue Nachrichten
-  *Telefonbuch aktiv*
-  *Menü aktiv*
-  *Akkuladezustand*
Ein: Wiedergabe Akkuladezustand
Blinkend: Warnung niedriger Akkuladezustand
-  *Ruffon ausgeschaltet für externe Anrufe*

-  *Stumm*
-  *Anruferliste*
Ein: Anrufe in Anruferliste
Blinkend: Neue Anrufe in Anruferliste
-  *Freisprechen ein*
-  *Antenne*
Ein: Kommunikation möglich
Blinkend: Außer Reichweite
-  *Kontakt*
Ein: Im Gesprächsmodus
Blinkend: Eingehender Anruf wird signalisiert

Bemerkung zur CLIP-Funktion:

Datum- und Uhrzeitangabe nur möglich, wenn Sie vorher Datum und Uhrzeit eingestellt haben! (s. Installation).



Installation

Anschluss an das Stromnetz/ Akkus einlegen

Wir empfehlen die Akkus bei der ersten Inbetriebnahme mindestens 20 Stunden zu laden, bevor Sie das Telefon benutzen.

1. Stecken Sie den Stecker des Stromanschlusskabels in die Buchse (17) an der Rückseite der Basisstation.
2. Stecken Sie den Netzadapter in eine Netzsteckdose (230V~).
3. Öffnen Sie das Akkufach (13) am Mobilteil (Abb. a).
4. Legen Sie die Akkus in das Akkufach (Abb. b).

Achten Sie auf die richtige Polung!

5. Schließen Sie das Akkufach (Abb. c).
6. Legen Sie das Mobilteil auf die Basisstation. Die Ladeanzeige  /  (20) leuchtet.



Abb. a



Abb. b

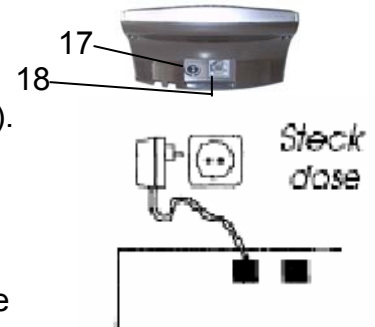

Abb. c

Anschluss an das Telefonnetz

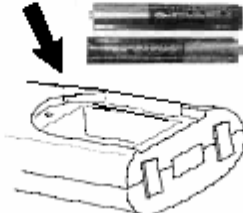
1. Stecken Sie den kleinen Stecker des Telefonanschlusskabels in die Telefonanschlussbuchse (18) an der Rückseite der Basisstation.
2. Stecken Sie den anderen Stecker (TAE-Stecker) des Telefonanschlusskabels in die Telefonanschlussdose (F-codiert).

Das Telefon ist jetzt betriebsbereit.

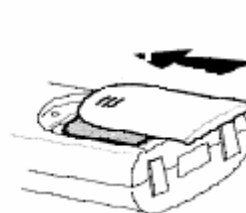
Gürtelclip

1. Schieben Sie den Gürtelclip über die Rückseite des Mobilteiles, bis er in den Aufnahmen einrastet.
2. Um den Gürtelclip zu entfernen, heben Sie eine Seite aus der Aufnahme.



Aufnahmen Gürtelclip



Akkuwechsel

1. Öffnen Sie den Deckel des Akkufaches(Abb.a).
2. Entnehmen Sie die gebrauchten Akkus.
3. Legen Sie die neuen Akkus in das Akkufach (Abb. b). Auf richtige Polung achten!
4. Schließen Sie das Akkufach wieder mit dem Deckel (Abb.c).



Abb. a



Abb. b

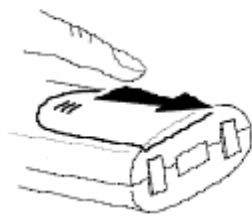

Abb. c

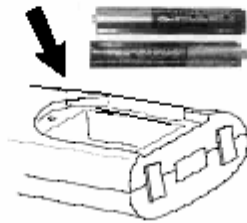

Wichtiger Hinweis: Akkus sind gefährliche, chemische Abfälle. **Gebrauchte Akkus gehören nicht in den Hausmüll! Entsorgen Sie diese umweltgerecht!**

Geben Sie die gebrauchten Akkus an entsprechenden Akkusammelstellen ab.

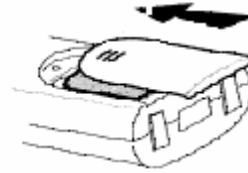
Akkus sind giftig und gehören nicht in Kinderhände! Außer Reichweite von Kindern aufbewahren.

- ▄ 100% aufgeladen
- ▣ 50% aufgeladen
- + Warntöne, zu geringer Ladezustand
- ◀





Außer Reichweite

1. Wenn das Mobilteil zu weit von der Basisstation entfernt ist, hören Sie einen Warnton. Im Display erscheint SUCHEN und das Antennensymbol  blinkt.
2. Gehen Sie näher an die Basisstation heran.
3. Wenn Sie einen Signalton hören und das Antennensymbol  permanent leuchtet, ist der Kontakt zur Basis wieder hergestellt.

Mobilteil einschalten

1. Das Mobilteil ist ausgeschaltet.
2. Betätigen Sie die Menütaste  (4). Im Display erscheint SUCHEN.
3. Das Mobilteil stellt den Kontakt zur Basisstation wieder her. Das Mobilteil ist wieder eingeschaltet, wenn im Display 00/00 NCHR oder BU1 HS1 erscheint.

Mobilteil ausschalten

1. Das Mobilteil ist eingeschaltet.
2. Betätigen Sie die Menütaste  (4).
3. Betätigen Sie die Pfeiltasten  (11) oder  (3), bis EIN/AUS auf dem Display erscheint.
4. Betätigen Sie die Menütaste  (4).
5. Das Mobilteil ist ausgeschaltet, es können keine Rufnummern mehr gewählt oder Anrufe entgegengenommen werden.







Bei D 7000 bleibt der Anrufbeantworter auch bei ausgeschaltetem Mobilteil aktiv!

Mobilteil an der Basisstation anmelden

An eine Basisstation können 5 Mobilteile angemeldet werden. Sie können das Mobilteil auch an einer anderen GAP-kompatiblen DECT - Basisstation anmelden. Das RFPI der Basisstation ist der Universalcode für alle GAP-kompatible DECT Basisstationen.

BITTE BEACHTEN: Wenn Sie ein D 5000 bzw. D 7000 benutzen, muss das zusätzliche Mobilteil wie unten beschrieben an der Basisstation angemeldet werden. Der Anrufbeantworterbetrieb ist davon unabhängig.

Anmelden des Mobilteils an eine Basisstation D 5000 bzw. D 7000

1. Das Mobilteil befindet sich im Standby - Modus (kein Ton).
2. Halten Sie die Paging- /Anmeldetaste (**15 bzw. 26**) 10 Sekunden gedrückt, bis die Ladeanzeige / (**16 bzw. 20**) schnell blinkt.
3. Die Basisstation befindet sich jetzt im Anmeldemodus. Die nächsten Handlungen müssen ausgeführt werden, während die Ladeanzeige /(**16 bzw. 20**) schnell blinkt (ca. 1 Minute).
4. 4. Betätigen Sie die Menütaste  (4).
6. Betätigen Sie die Pfeiltasten  (11) oder  (3), bis SUB BASIS auf dem Display erscheint.
7. Display erscheint.
8. Betätigen Sie die Menütaste  (4).
9. Auf dem Display erscheint BASIS.
10. Geben Sie über die Wähltastatur die Nummer der Basisstation (1 bis 4) ein. Im Display erscheint SUCHEN und das Antennensymbol  blinkt.
11. Auf dem Display erscheint der RFPI-Code der Basisstation und das Mobilteil gibt einen Ton ab, sobald es die Basisstation erkannt hat.
12. Betätigen Sie die Menütaste  (4).

13. Auf dem Display erscheint PIN.
14. Geben Sie über die Wähltastatur die 4 Ziffern der PIN dieser Basisstation ein (Standardeinstellung 0000).
15. Betätigen Sie die Menütaste  (4).
16. Das Mobilteil ist an der Basisstation angemeldet.











Anmelden des Mobilteils an einer anderen (GAP-kompatiblen) DECT-Basisstation

1. Das Mobilteil befindet sich im Standby-Modus (kein Ton).
2. Lesen Sie die Bedienungsanleitung Ihrer Basisstation, wie Sie diese in den
3. Anmeldemodus versetzen.
4. Gehen Sie jetzt vor wie unter **Anmelden des Mobilteiles an eine Basisstation...**

Mobilteil abmelden

Ein Mobilteil kann von einer Basisstation abgemeldet werden. Mit dieser Funktion können Sie ein defektes Mobilteil abmelden und durch ein neues ersetzen.

Hinweis: Sie können ein Mobilteil nur mit Hilfe eines anderen, an der Basisstation angemeldeten Mobilteils abmelden. Das erste Mobilteil kann nicht abgemeldet werden.

1. Das Mobilteil befindet sich im Standby-Modus (kein Ton).
2. Betätigen Sie die Menütaste  (4).
3. Betätigen Sie die Pfeiltasten  (11) oder  (3), bis EINSTELLEN auf dem Display erscheint.
4. Betätigen Sie die Menütaste  (4).
5. Auf dem Display erscheint TAG/ZEIT.
6. Betätigen Sie die Pfeiltasten  (11) oder  (3), bis MT ABMELD auf dem Display erscheint.
7. Betätigen Sie die Menütaste  (4).
8. Auf dem Display erscheint SUB PIN.
9. Geben Sie über die Wähltastatur  Ihre PIN ein.
10. Betätigen Sie die Menütaste  (4).
11. Auf dem Display erscheint **MT ABMELD _**.
12. Geben Sie über die alphanumerische Tastatur die Nummer des Mobilteiles (1 bis 5) ein, das Sie entfernen möchten.
13. Betätigen Sie die Menütaste  (4).
14. Auf dem Display erscheint **MT ABMELD**, anschließend wird das Mobilteil abgemeldet.
15. Auf dem Display des abgemeldeten Mobilteiles erscheint **SUCHEN**.

Basisstation wählen

Ein Mobilteil, das an mehreren Basisstationen angemeldet ist, kann nur mit einer Station gleichzeitig funktionieren. Daher muss eine Basisstation gewählt werden.

Automatische Wahl der Basisstation

Das Mobilteil funktioniert mit der zuerst gefundenen Basisstation.

1. Das Mobilteil befindet sich im Standby-Modus (kein Ton).
2. Betätigen Sie die Menütaste → (4).
3. Betätigen Sie die Pfeiltasten ← (11) oder → (3), bis EINSTELLEN auf dem Display erscheint.
4. Betätigen Sie die Menütaste → (4).
5. Auf dem Display erscheint TAG / ZEIT.
6. Betätigen Sie die Pfeiltasten ← (11) oder → (3), bis BASIS WAHL auf dem Display erscheint.
7. Betätigen Sie die Menütaste → (4).
8. Betätigen Sie die Pfeiltasten ← (11) oder → (3), bis der Eintrag AUTO erscheint.
9. Betätigen Sie die Menütaste → (4).
10. Im Display erscheint SUCHEN und das Antennensymbol blinkt.
11. Sie hören einen Ton und das Mobilteil wechselt in den Standby-Modus. Es hat eine Basisstation gefunden.

Manuelle Wahl der Basisstation

1. Führen Sie die Schritte 1 bis 8 wie oben beschrieben durch.
8. Betätigen Sie die Pfeiltasten ← (11) oder → (3), bis der Eintrag MANUELL erscheint.
9. Betätigen Sie die Menütaste → (4).
10. Die Nummer der gewünschten Basisstation wird abgefragt (BASIS _).
11. Geben Sie über die alphanumerische Tastatur die Nummer der Basisstation ein, die Sie benutzen möchten.
12. Betätigen Sie die Menütaste → (4).
13. Im Display erscheint SUCHEN und das Antennensymbol blinkt.
14. Sie hören einen Ton und das Mobilteil wechselt in den Standby-Modus. Es hat die gewünschte Basisstation gefunden.

Hinweis: Um eine Basisstation wählen zu können, muss das Mobilteil bereits an der gewünschten Basisstation angemeldet sein!

Einstellungen

Tag / Zeit

Die Einstellung von Datum und Uhrzeit muss manuell vorgenommen werden, sonst werden Anrufdatum und -zeit nicht in die Anruferliste aufgenommen.

1. Das Mobilteil befindet sich im Standby-Modus (kein Ton).
2. Betätigen Sie die Menütaste → (4).
3. Betätigen Sie die Pfeiltasten ← (11) oder → (3), bis EINSTELLEN auf dem Display erscheint.
4. Betätigen Sie die Menütaste → (4).
5. Auf dem Display erscheint TAG / ZEIT.

6. Betätigen Sie die Menütaste → (4). Auf dem Display erscheinen JAHR sowie die Jahreszahl (z.B. 00 für 2000).
7. Geben Sie mit den numerischen Tasten die letzten Ziffern des Jahres (2001 = 01) ein.
8. Betätigen Sie die Menütaste → (4). Auf dem Display erscheint MONAT.
9. Geben Sie mit den numerischen Tasten den Monat (01-12) ein.
10. Betätigen Sie die Menütaste → (4). Auf dem Display erscheint TAG.
11. Geben Sie mit den numerischen Tasten den Tag (01-31) ein.
12. Betätigen Sie die Menütaste → (4). Auf dem Display erscheint STUNDEN.
13. Geben Sie mit den numerischen Tasten die Stunden (00-24) ein.
14. Betätigen Sie die Menütaste → (4). Auf dem Display erscheint MINUTEN.
15. Geben Sie mit den numerischen Tasten die Minuten ein.
16. Betätigen Sie die Menütaste → (4).

Hinweis:

Überprüfen Sie die Datum-Uhrzeiteinstellung, wenn die Akkus leer oder entfernt waren (Mobilteil außer Betrieb). Falls erforderlich wiederholen Sie die Einstellung.

Wahlverfahren einstellen

Es stehen Ihnen zwei Wahlverfahren zur Auswahl bereit:

- MFV (Tonwahl) – heute Standard
- IWV (Impulswahl) – nur noch bei älteren Telefonanlagen erforderlich

Das Mobilteil befindet sich im Standby-Modus (kein Ton)

Betätigen Sie die Menütaste → (4).

Betätigen Sie die Pfeiltasten ← (11) oder → (3), bis EINSTELLEN auf dem Display erscheint.

Betätigen Sie die Menütaste → (4).

Auf dem Display erscheint TAG / ZEIT.

Betätigen Sie die Pfeiltasten ← (11) oder → (3), bis WAHLVERF auf dem Display erscheint.

Betätigen Sie die Menütaste → (4).

Auf dem Display erscheint das aktuell eingestellte Wahlverfahren MFV / TON oder IWV / IMPULS.

Einstellen des gewünschten Wahlverfahren mit den Pfeiltasten ← (11) oder → (3).

Bestätigen Sie die Einstellung mit der Menütaste → (4).

Sprache

Das Menü kann in fünf Sprachen dargestellt werden: Englisch, Französisch, Deutsch, Niederländisch und Spanisch. Die Standardeinstellung ist Deutsch. Um die Sprache einzustellen, gehen Sie wie folgt vor:

1. Das Mobilteil befindet sich im Standby-Modus (kein Ton).
2. Betätigen Sie die Menütaste → (4).
3. Betätigen Sie die Pfeiltasten ← (11) oder → (3), bis EINSTELLEN auf dem Display erscheint.
4. Betätigen Sie die Menütaste → (4).
5. Auf dem Display erscheint TAG / ZEIT.

6. Betätigen Sie die Pfeiltasten ← (11) oder → (3), bis SPRACHE auf dem Display erscheint.
7. Betätigen Sie die Menütaste → (4).
8. Auf dem Display erscheint die eingestellte Sprache.
9. Betätigen Sie die Pfeiltasten ← (11) oder → (3), um die gewünschte SPRACHE zu wählen.
10. Bestätigen Sie die gewählte Sprache mit der Menütaste → (4).

Flash-Zeit einstellen

Sie können die R-Taste mit einer LANGEN (300ms) oder einer KURZEN (100ms) Flashzeit belegen.

Welche Flashzeit Sie wählen, hängt davon ab, an welchem Anschluss Sie das Telefon betreiben möchten:

- an einem Hauptanschluss, mit Nutzung der Komfortfunktionen oder
- an einer Nebenstellenanlage, die gleichwertige Funktionen bereitstellt.

Die Komfortfunktionen – **Anklopfen, Makeln, Rückfrage, Weiteres Gespräch annehmen, Dreierkonferenz** - müssen Sie bei Ihrem Netzbetreiber beantragen. Bei der Deutschen Telekom AG sind diese Leistungen unter der Bezeichnung T-Net-Funktionen geführt und können ausschließlich an einem Hauptanschluss genutzt werden, wenn Sie die Flashzeit auf 300ms eingestellt haben (gilt nur für Deutschland). Betreiben Sie Ihr Telefon an einer modernen TK-Anlage, so können Sie diese Funktionen ebenfalls nutzen. Stellen Sie dazu die Flashzeit wie in der Bedienungsanleitung der TK-Anlage vorgegeben ein, meist 100 (90) ms. Weitere Einzelheiten erfahren Sie ebenfalls aus der Bedienungsanleitung Ihrer TK-Anlage. Die nachfolgende Beschreibung der Komfortfunktionen muss deshalb nicht mit den Vorgaben Ihrer TK-Anlage übereinstimmen.

1. Das Mobilteil befindet sich im Standby-Modus (kein Ton).
2. Betätigen Sie die Menütaste → (4).
3. Betätigen Sie die Pfeiltasten ← (11) oder → (3), bis EINSTELLEN auf dem Display erscheint.
4. Betätigen Sie die Menütaste → (4).
5. Auf dem Display erscheint TAG / ZEIT.
6. Betätigen Sie die Pfeiltasten ← (11) oder → (3), bis FLASH auf dem Display erscheint.
7. Betätigen Sie die Menütaste → (4).
8. Auf dem Display erscheint die eingestellte Flashzeit LANG oder KURZ.
9. Betätigen Sie die Pfeiltasten ← (11) oder → (3), um die gewünschte Flashzeit zu wählen.
10. Bestätigen Sie die gewählte Flashzeit mit der Menütaste → (4).

Programmieren der PIN

Einige Funktionen sind nur nach Eingabe einer PIN zugänglich. Mit dieser Funktion können Sie Ihre Einstellungen oder bestimmte Funktionen schützen und den Betrieb von Mobilteilen, die nicht an dieser Basisstation angemeldet sind, verhindern. Die PIN besteht aus 4 Ziffern. **Die Standardeinstellung ist 0000.**

Ändern der PIN

1. Das Mobilteil befindet sich im Standby-Modus (kein Ton).
2. Betätigen Sie die Menütaste → (4).
3. Betätigen Sie die Pfeiltasten ← (11) oder → (3), bis EINSTELLEN auf dem Display erscheint.
4. Betätigen Sie die Menütaste → (4).
5. Auf dem Display erscheint TAG / ZEIT.
6. Betätigen Sie die Pfeiltasten ← (11) oder → (3), bis PIN CODE auf dem Display erscheint.
7. Betätigen Sie die Menütaste → (4).
8. Auf dem Display erscheint CODE ALT.
9. Geben Sie mit den numerischen Tasten die bisher gültige PIN ein.
10. Betätigen Sie die Menütaste → (4).
11. Auf dem Display erscheint CODE NEU.
12. Geben Sie mit den numerischen Tasten Ihre PIN ein.
13. Betätigen Sie die Menütaste → (4).
14. Auf dem Display erscheint WIEDERHOLE.
15. Geben Sie mit den numerischen Tasten Ihre PIN nochmals ein.
16. Betätigen Sie die Menütaste → (4).
17. Die neue PIN wird gespeichert und Sie hören einen Quittungston.

Wichtiger Hinweis:

Wenn Sie Ihre PIN vergessen haben, muss das Telefon auf die Werkeinstellung zurückgesetzt werden!

Tastensperre aktivieren / deaktivieren

Mit dieser Funktion können Sie verhindern, dass Rufnummern unbeabsichtigt gewählt werden oder die Telefonleitung belegt wird. Wenn die Tastensperre aktiv ist, kann nur die Menütaste → (4) benutzt werden. Auf dem Display sehen Sie GESPERRT.

1. Das Mobilteil befindet sich im Standby-Modus (kein Ton).
2. Betätigen Sie die Menütaste → (4).
3. Betätigen Sie die Pfeiltasten ← (11) oder → (3), bis TAST EINST auf dem Display erscheint.
4. Betätigen Sie die Menütaste → (4).
5. Auf dem Display erscheint TAST SPERR.
6. Betätigen Sie die Menütaste → (4).
7. Der eingestellte Zustand wird angezeigt. FREIGEBEN : Die Tastensperre ist nicht aktiv; oder SPERREN : Die Tastensperre ist aktiv.
8. Betätigen Sie die Pfeiltasten ← (11) oder → (3), um die gewünschte Option zu wählen.
9. Betätigen Sie die Menütaste → (4).

Tastenton ein- /ausschalten

Bei jedem Tastendruck hören Sie einen Ton. Sie können diese Tastentöne ein- /ausschalten.

1. Das Mobilteil befindet sich im Standby-Modus (kein Ton).

2. Betätigen Sie die Menütaste → (4).
3. Betätigen Sie die Pfeiltasten ← (11) oder → (3), bis TAST EINST auf dem Display erscheint.
4. Betätigen Sie die Menütaste → (4).
5. Auf dem Display erscheint TAST SPERR.
6. Betätigen Sie die Pfeiltasten ← (11) oder → (3), bis TASTENTON auf dem Display erscheint.
7. Betätigen Sie die Menütaste → (4). Auf dem Display erscheint TON EIN : Tastentöne eingeschaltet; oder TON AUS : Tastentöne ausgeschaltet.
8. Betätigen Sie die Pfeiltasten ← (11) oder → (3), um die gewünschte Einstellung zu wählen.
9. Betätigen Sie die Menütaste → (4).

Hörerlautstärke einstellen

Mit dieser Funktion können Sie die Hörerlautstärke einstellen. Es gibt fünf Lautstärkestufen (1=minimal; 5= maximal). Die Standardeinstellung ist 3. Die Lautstärke wird während eines Gespräches eingestellt.

1. Betätigen Sie die Lautstärke-/Ruftontaste ▲/▲ (8).
2. Die eingestellte Lautstärke wird angezeigt.
3. Stellen Sie mit den numerischen Tasten 1 bis 5 die gewünschte Lautstärke ein.
4. Bestätigen Sie die eingestellte Lautstärke mit der Lautstärke-/Ruftontaste ▲/▲ (8).

Ruftonlautstärke des Mobilteiles einstellen

Die Ruftonlautstärke kann in 9 Stufen eingestellt werden und für den externen Ruf zusätzlich noch die Lautstärke **0 (Ruhe vor dem Telefon)**. Erfolgt ein externer Anruf, so erscheint das Symbol Rufton aus ☎ auf dem Display. Die Standardeinstellung ist 5. Für Extern- und Internanrufe können unterschiedliche Ruftonlautstärken eingestellt werden.

Ruftonlautstärke für Externanrufe einstellen

1. Das Mobilteil befindet sich im Standby-Modus (kein Ton).
2. Betätigen Sie die Menütaste → (4).
3. Betätigen Sie die Pfeiltasten ← (11) oder → (3), bis RUFMELODIE auf dem Display erscheint.
4. Betätigen Sie die Menütaste → (4).
5. Auf dem Display erscheint EXTERN.
6. Betätigen Sie die Menütaste → (4).
7. Auf dem Display erscheint MELODIE.
8. Betätigen Sie die Pfeiltasten ← (11) oder → (3), bis RUFLAUTST auf dem Display erscheint.
9. Betätigen Sie die Menütaste → (4). Die eingestellte Ruftonlautstärke wird angezeigt.
10. Stellen Sie mit den Tasten 1 bis 9 oder 0 bzw. den Pfeiltasten ← (11) oder → (3) die gewünschte Lautstärke ein.
11. Bestätigen Sie die getroffene Einstellung mit der Menütaste → (4).

Ruftonlautstärke für Internanrufe einstellen

1. Das Mobilteil befindet sich im Standby-Modus (kein Ton).
2. Betätigen Sie die Menütaste → (4).
3. Betätigen Sie die Pfeiltasten ← (11) oder → (3), bis RUFMELODIE auf dem Display erscheint.
4. Betätigen Sie die Menütaste → (4).
5. Auf dem Display erscheint EXTERN.
6. Betätigen Sie die Pfeiltasten ← (11) oder → (3), bis INTERN auf dem Display erscheint.
7. Betätigen Sie die Menütaste → (4).
8. Auf dem Display erscheint MELODIE.
9. Betätigen Sie die Pfeiltasten ← (11) oder → (3), bis RUFLAUTST auf dem Display erscheint.
10. Betätigen Sie die Menütaste → (4). Die eingestellte Rufonlautstärke wird angezeigt.
11. Stellen Sie mit den Tasten 1 bis 9 bzw. Pfeiltasten ← (11) oder → (3) den die gewünschte Lautstärke ein.
12. Bestätigen Sie die getroffene Einstellung mit der Menütaste → (4).

Rufonmelodie des Mobilteiles einstellen

Das Mobilteil verfügt über 9 Melodien (1 bis 9). Die Standardeinstellung ist 1. Für Extern- und Internanrufe können unterschiedliche Rufonmelodien eingestellt werden.

Rufmelodie für Externanrufe einstellen

1. Das Mobilteil befindet sich im Standby-Modus (kein Ton).
2. Betätigen Sie die Menütaste → (4).
3. Betätigen Sie die Pfeiltasten ← (11) oder → (3), bis RUFMELODIE auf dem Display erscheint.
4. Betätigen Sie die Menütaste → (4).
5. Auf dem Display erscheint EXTERN.
6. Betätigen Sie die Menütaste → (4).
7. Auf dem Display erscheint MELODIE.
8. Betätigen Sie die Menütaste → (4). Die eingestellte Rufonmelodie wird angezeigt.
9. Stellen Sie mit den Tasten 1 bis 9 bzw. den Pfeiltasten ← (11) oder → (3) die gewünschte Melodie ein.
10. Bestätigen Sie die getroffene Einstellung mit der Menütaste → (4).

Rufonmelodie für Internanrufe einstellen

1. Das Mobilteil befindet sich im Standby-Modus (kein Ton).
2. Betätigen Sie die Menütaste → (4).

3. Betätigen Sie die Pfeiltasten ← (11) oder → (3), bis RUFMELODIE auf dem Display erscheint.
4. Betätigen Sie die Menütaste ↗ (4).
5. Auf dem Display erscheint EXTERN.
6. Betätigen Sie die Pfeiltasten ← (11) oder → (3), bis INTERN auf dem Display erscheint.
7. Betätigen Sie die Menütaste ↗ (4).
8. Auf dem Display erscheint MELODIE.
9. Betätigen Sie die Menütaste ↗ (4). Die eingestellte Melodie wird angezeigt.
10. Stellen Sie mit den Tasten 1 bis 9 bzw. den Pfeiltasten ← (11) oder → (3) die gewünschte Melodie ein.
11. Bestätigen Sie die getroffene Einstellung mit der Menütaste ↗ (4).

Wahlpause einfügen

Wenn Sie bei der Wahl einer Rufnummer eine Pause einfügen wollen, betätigen Sie die Pause-/Wahlwiederholungstaste **P** →→ (6). Die Pause belegt im Speicher den Platz eines Zeichens (-) bei der Wahlwiederholung oder im Telefonbuch.

Nummernsperre

Diese Funktion ist nur nach Eingabe der PIN zugänglich. Mit dieser Funktion können Sie abgehende Verbindungen zu 5 Nummernkreisen von jeweils max. 5 Ziffern sperren.

Beachten Sie: Notrufnummern dürfen nicht gesperrt werden.

Hinweis: Betreiben Sie das Telefon an einer Anlage ohne automatische Amtsholung, dann müssen Sie die Amtskennziffer in den Sperrkreis mit hinterlegen: z.B.: 0190 wollen Sie sperren; die Amtskennziffer ist die „0“, dann müssen Sie 00190 eintragen.

Einige Beispiele:

- 0 : Alle Ferngespräche sind gesperrt
- 00 : Auslandsgespräche sind gesperrt
- 017 : alle Mobiltelefonnummer, die mit 017 beginnen, sind gesperrt.
- 019 : alle Rufnummern, die mit 019 beginnen, sind gesperrt.

Einschalten der Rufnummernsperre

1. Das Mobilteil befindet sich im Standby-Modus (kein Ton).
2. Betätigen Sie die Menütaste ↗ (4).
3. Betätigen Sie die Pfeiltasten ← (11) oder → (3), bis EINSTELLEN auf dem Display erscheint.
4. Betätigen Sie die Menütaste ↗ (4).
5. Auf dem Display erscheint TAG / ZEIT.
6. Betätigen Sie die Pfeiltasten ← (11) oder → (3), bis SPERREN auf dem Display erscheint.
7. Betätigen Sie die Menütaste ↗ (4).
8. Auf dem Display erscheint SUB PIN.
9. Geben Sie mit den numerischen Tasten die gültige PIN ein.

10. Betätigen Sie die Menütaste → (4).
11. Auf dem Display erscheint SPERR NR 1.
12. Betätigen Sie die Pfeiltasten ← (11) oder → (3), um eine der 5 Speicherplätze zu wählen.
13. Geben Sie mit den numerischen Tasten die Ziffern (max.5) des zu sperrenden Rufnummernkreises ein.
14. Betätigen Sie die Menütaste → (4).
15. Auf dem Display erscheinen die eingegebenen Ziffern und HS
16. Geben Sie mit den numerischen Tasten die Nummer(n) des(r) Mobilteiles(r) ein, für die die Sperre gelten soll; z.B.: Betätigen Sie die Wähltasten 2,3 und 5, um den Nummernkreis 019 für die Mobilteile 2,3 und 5 zu sperren.
17. Betätigen Sie die Menütaste → (4).

Ausschalten der Rufnummernsperre

1. Verfahren Sie wie oben unter Pkt. 1 bis 12 beschrieben.
2. Löschen Sie den im Display angezeigten Rufnummernkreis mit der Stummschalt-/Lösch Taste ☒ (10).
3. Betätigen Sie die Menütaste → (4).

Basiseinstellungen

Ruftonlautstärke der Basisstation D 5000 einstellen

1. Das Mobilteil befindet sich im Standby-Modus (kein Ton).
2. Betätigen Sie die Menütaste → (4).
3. Betätigen Sie die Pfeiltasten ← (11) oder → (3), bis RUFMELODIE auf dem Display erscheint.
4. Betätigen Sie die Menütaste → (4).
5. Auf dem Display erscheint EXTERN.
6. Betätigen Sie die Pfeiltasten ← (11) oder → (3), bis BASIS STAT auf dem Display erscheint.
7. Betätigen Sie die Menütaste → (4).
8. Auf dem Display erscheint MELODIE.
9. Betätigen Sie die Pfeiltasten ← (11) oder → (3), bis RUFLAUTST auf dem Display erscheint.
10. Betätigen Sie die Menütaste → (4). Die eingestellte Ruftonlautstärke wird angezeigt.
11. Stellen Sie mit den Tasten 1 bis 9 oder 0 die gewünschte Lautstärke ein.
12. Bestätigen Sie die getroffene Einstellung mit der Menütaste → (4).

Rufmelodie der Basisstation D 5000 einstellen

1. Das Mobilteil befindet sich im Standby-Modus (kein Ton).
2. Betätigen Sie die Menütaste → (4).

3. Betätigen Sie die Pfeiltasten ← (11) oder → (3), bis RUFMELODIE auf dem Display erscheint.
4. Betätigen Sie die Menütaste → (4).
5. Auf dem Display erscheint EXTERN.
6. Betätigen Sie die Pfeiltasten ← (11) oder → (3), bis BASIS STAT auf dem Display erscheint.
7. Betätigen Sie die Menütaste → (4).
8. Auf dem Display erscheint MELODIE.
9. Betätigen Sie die Menütaste → (4). Die eingestellte Rufmelodie wird angezeigt.
10. Stellen Sie mit den Tasten 1 bis 9 die gewünschte Melodie ein.
11. Bestätigen Sie die getroffene Einstellung mit der Menütaste → (4).

Ruftonlautstärke der Basisstation D 7000 einstellen

Beim Gerät D 7000 wird die Ruflautstärke der Basis wie folgt eingestellt:

Betätigen Sie die **Vol +** oder **Vol –** Taste (22) an der Basis mehrmals **während** das Klingelzeichen (Rufsignal) ertönt, um die gewünschte Ruftonlautstärke -3 Stufen – einzustellen. Die so gewählte Einstellung wird gespeichert.

Rufmelodie der Basisstation D 7000 einstellen

Die Rufmelodie der Basis beim D 7000 ist fest eingestellt und kann nicht verändert werden.

Zurücksetzen

Für diese Funktion brauchen Sie die PIN, um in die Standardparametereinstellung (siehe Auslieferungszustand) zurück zukehren.

Das Telefonbuch, die PIN und die Registrierungen werden nicht gelöscht.

1. Das Mobilteil befindet sich im Standby-Modus (kein Ton).
2. Betätigen Sie die Menütaste → (4).
3. Betätigen Sie die Pfeiltasten ← (11) oder → (3), bis EINSTELLEN auf dem Display erscheint.
4. Betätigen Sie die Menütaste → (4).
5. Auf dem Display erscheint TAG / ZEIT.
6. Betätigen Sie die Pfeiltasten ← (11) oder → (3), bis ZURUECKST auf dem Display erscheint.
7. Betätigen Sie die Menütaste → (4).
8. Auf dem Display erscheint SUB PIN.
9. Geben Sie mit den numerischen Tasten die gültige PIN ein.
10. Betätigen Sie die Menütaste → (4).

11. Sie hören einen Quittungston und auf dem Display erscheint ZURUECKST.

Alle Parameter, außer der PIN, wurden in den Ausgangslieferzustand zurückgesetzt.

Factory Reset (Mobilteil auf die Fabrikeinstellungen zurücksetzen)

Diese Funktion ermöglicht es Ihnen, alle Einstellungen zurückzusetzen ohne den PIN-Code einzugeben. Alle benutzerdefinierten Einstellungen werden zurückgesetzt!

Nach diesem kompletten Reset ist auch das Telefonbuch gelöscht! Das Mobilteil ist an keiner Basisstation mehr angemeldet! Der PIN-Code ist wieder 0000.





1. Entnehmen Sie die Akkus aus Mobilteil.
2. Halten Sie die Sterntaste * gedrückt, während Sie die Akkus erneut einlegen.
3. Wenn Sie eine Melodie hören, lassen Sie die Sterntaste * los und drücken Sie die Menütaste → (4).
4. Nachdem das Mobilteil sich an der Basis angemeldet hat (Sie hören einen Ton und im Display erscheint BU -- 1 HS -- 1), drücken Sie abermals die Sterntaste *, um den Reset vorzubereiten.
5. Warten Sie bis der Eintrag RESET? Auf dem Display erscheint, drücken Sie dann die Menütaste → (4) zur Bestätigung.
6. Das Display zeigt RESETTING. Im Display : KEINE VERB .

Achtung: Jetzt müssen Sie das Mobilteil neu anmelden.





Telefonieren

Anruf entgegennehmen

Externer Anruf entgegennehmen



1. Alle an der Basisstation angemeldeten Mobilteile klingeln.
2. Das Symbol  blinkt, die Nummer (wenn die Rufnummernanzeige beim Netzbetreiber eingerichtet ist) und der Name (wenn dieser im Telefonbuch mit der Rufnummer gespeichert ist) werden angezeigt.
3. Betätigen Sie die Verbindungstaste  (2).
4. EXT und das Symbol  werden weiterhin angezeigt und die Gesprächsdaueranzeige erscheint.
5. Sie können das Gespräch führen.
6. Um das Gespräch zu beenden, betätigen Sie die Verbindungstaste  (2) oder Sie legen das Mobilteil in die Ladeschale.
7. Das Mobilteil wechselt in den Standby-Modus.

Interner Anruf entgegennehmen

1. Das Mobilteil klingelt.
2. INT und die Nummer des anrufenden Mobilteils (1 bis 5) erscheinen im Display und das Symbol  blinkt.
3. Betätigen Sie die Verbindungstaste  (2).
4. Sie können das Gespräch führen.
5. INT, die Nummer des anrufenden Mobilteils (1 bis 5) und das Symbol  werden weiterhin angezeigt und die Gesprächsdaueranzeige erscheint.
6. Um das Gespräch zu beenden, betätigen Sie die Verbindungstaste  (2) oder Sie legen das Mobilteil in die Ladeschale.
7. Das Mobilteil wechselt in den Standby-Modus.

Freisprechen

Dank dieser Funktion können Sie telefonieren ohne das Mobilteil in die Hand zu nehmen. Sie können die Freisprechfunktion sowohl beim Verbindungsaufbau – nachdem Sie die Verbindungstaste  (2) gedrückt haben und das Freizeichen hören – oder während eines Gespräches aktivieren.





1. Betätigen Sie die Pfeiltaste  (3), um die Freisprechfunktion einzuschalten.
2. Betätigen Sie die Pfeiltaste  (3) erneut, um die Freisprechfunktion auszuschalten.
3. Um das Gespräch zu beenden, betätigen Sie die Verbindungstaste  (2) oder Sie legen das Mobilteil in die Ladeschale.

Hinweise:

Die Freisprechlautstärke entspricht der Hörerlautstärke.





Die Freisprechfunktion führt zu einem erhöhtem Energieverbrauch und reduziert die Zeit für die Gesprächsdauer.

Freisprechlautstärke einstellen

1. Betätigen Sie die Verbindungstaste  (2) und schalten Sie das Freisprechen ein.
2. Betätigen Sie die Lautstärke-/Ruftontaste  /  (8). Die aktuelle Lautstärke wird angezeigt.
3. Wählen Sie mit den numerischen Tasten 1 bis 5 die gewünschte Lautstärke.
4. Betätigen Sie erneut die Lautstärke-/Ruftontaste  /  (8), um die Einstellung zu bestätigen.





Extern anrufen

Externe Anrufe sind Anrufe in das öffentliche Telefonnetz.

1. Das Mobilteil befindet sich im Standby-Modus (kein Ton).
2. Betätigen Sie die Verbindungstaste  (2).
3. Die Ladeanzeige (Basis)  /  (15 bzw. 20) blinkt, das Symbol  und EXT erscheinen.





4. Sie hören das Freizeichen.
5. Wählen Sie die gewünschte Rufnummer.
6. Die Nummer wird angezeigt und automatisch gewählt.
7. Um das Gespräch zu beenden, betätigen Sie die Verbindungstaste  (2) oder Sie legen das Mobilteil in die Ladeschale.

Blockwahl



1. Das Mobilteil befindet sich im Standby-Modus (kein Ton).
2. Wählen Sie die gewünschte Rufnummer.
3. Die Nummer wird angezeigt.
4. Betätigen Sie die Verbindungstaste  (2).
5. Die Ladeanzeige (Basis)  /  (15 bzw. 20) blinkt, das Symbol  und EXT erscheinen.
6. Die Nummer jetzt automatisch gewählt und Sie können das Gespräch führen.
7. Um das Gespräch zu beenden, betätigen Sie die Verbindungstaste  (2) oder Sie legen das Mobilteil in die Ladeschale.

Wahlwiederholung

Einfache Wahlwiederholung







1. Das Mobilteil befindet sich im Standby-Modus (kein Ton).
2. Betätigen Sie die Verbindungstaste  (2).
3. Die Ladeanzeige (Basis)  /  (15 bzw. 20) blinkt, das Symbol  und EXT erscheinen.
4. Sie hören das Freizeichen.
5. Betätigen Sie die Pause-/Wahlwiederholungstaste P →→ (6).
6. Die zuletzt gewählte Nummer wird automatisch gewählt.

Erweiterte Wahlwiederholung der 5 zuletzt gewählten Rufnummern

1. Das Mobilteil befindet sich im Standby-Modus (kein Ton).
2. Betätigen Sie die Pause-/Wahlwiederholungstaste P →→ (6).
3. Die zuletzt gewählte Nummer wird angezeigt.
4. Betätigen Sie mehrmals die Pause-/Wahlwiederholungstaste P →→ (6), um eine der fünf zuletzt gewählten Nummern zu wählen.
5. Die aufgerufene Nummer können Sie über die Stummschalt-/Löschtaste  (10) korrigieren.
6. Betätigen Sie die Verbindungstaste  (2).
7. Die angezeigt Nummer wird automatisch gewählt.
8. Um das Gespräch zu beenden, betätigen Sie die Verbindungstaste  (2) oder Sie legen das Mobilteil in die Ladeschale.

Wahl aus dem Telefonbuch

(siehe auch Kap. Telefonbuch)

1. Das Mobilteil befindet sich im Standby-Modus (kein Ton).
2. Betätigen Sie die Telefonbuchtaste  (5)
3. Der erste (in alphabetischer Reihenfolge) Telefonbucheintrag erscheint.
4. Betätigen Sie die Pfeiltasten  (11), um zum nächsten Eintrag zu gelangen.
5. Betätigen Sie die Pfeiltasten  (11) oder  (3), bis die gewünschte Rufnummer bzw. Name auf dem Display erscheint.
6. Betätigen Sie die Verbindungstaste  (2).
7. Die angezeigte Nummer wird automatisch gewählt.
8. Um das Gespräch zu beenden, betätigen Sie die Verbindungstaste  (2) oder Sie legen das Mobilteil in die Ladeschale.

Komfortfunktionen Extern

Die Komfortfunktionen – **Anklopfen, Makeln, Rückfrage, Weiteres Gespräch annehmen, Dreierkonferenz** - müssen Sie bei Ihrem Netzbetreiber beantragen und Freischalten lassen. Bei der Deutschen Telekom AG sind diese Leistungen unter der Bezeichnung T-Net-Funktionen geführt und können ausschließlich nur an einem Hauptanschluss genutzt werden, wenn Sie die Flashzeit auf 300ms eingestellt haben. Betreiben Sie Ihr Telefon an einer modernen TK-Anlage, so können Sie diese Funktionen ebenfalls nutzen. Stellen Sie dazu die Flashzeit wie in der Bedienungsanleitung der TK-Anlage vorgegeben ein, meist 100 (90) ms. Weitere Einzelheiten erfahren Sie ebenfalls aus der Bedienungsanleitung Ihrer TK-Anlage. Die nachfolgende Beschreibung der Komfortfunktionen muss deshalb nicht mit den Vorgaben Ihrer TK-Anlage übereinstimmen.

Anklopfen und Makeln

Sie haben Ihr Telefon an einem Hauptanschluss der Deutschen Telekom angeschlossen. Während Sie ein Gespräch führen, hören Sie den Anklopftön. Betätigen Sie **R** Taste, um das laufende Gespräch auf Haltefunktion zu legen. Sie hören den Sonderwählton. Durch Wahl der Ziffer **2** können Sie den zweiten Anruf entgegennehmen. Wollen Sie wieder zum ersten Gesprächsteilnehmer zurückkehren, dann drücken Sie erneut die Taste **R** und wählen anschliessend die Ziffer **2**. Sie sind wieder mit dem ersten Gesprächsteilnehmer verbunden und das zweite Gespräch wurde auf Haltefunktion gelegt. Diesen Vorgang können Sie beliebig oft wiederholen, d. h., zwischen den beiden Teilnehmer makeln.

Betreiben Sie Ihr Telefon an einer TK-Anlage, dann verfahren Sie in gleicher Weise, nur das Sie anstelle der Taste **2** die Taste **R** noch einmal drücken.

Rückfragen und Makeln

Mit der Funktion **Rückfrage/Makeln** telefonieren Sie abwechselnd mit zwei Gesprächspartnern, ohne dass diese mithören können, was Sie mit dem jeweils anderen besprechen. Sie können einen „anklopfenden“ Anruf oder selbst einen zweiten Gesprächsteilnehmer anrufen. Diese Funktion ist auch die Basis für eine Dreierkonferenz.

Sie führen ein Gespräch mit einem Teilnehmer und möchten von einem zweiten Teilnehmer (intern oder extern) eine Information einholen. Dazu drücken Sie die Taste **R**; das erste Gespräch wird geparkt. Sie hören den Sonderwählton. Wählen Sie die Ruf-nummer des zweiten Teilnehmers und führen mit diesem das Gespräch. Durch Betätigen der Taste **R** parken Sie das zweite Gespräch. Drücken Sie jetzt die Taste **2** und Sie gelangen zum ersten Teilnehmer zurück. Sie können jetzt zwischen beiden Teilnehmern makeln. Möchten Sie das Gespräch nach Ihrer Rückfrage mit dem zweiten Gesprächspartner beenden, betätigen Sie die Taste **R** und wählen die Ziffer **1**. Die Verbindung zum zweiten Gesprächspartner wird getrennt und gleichzeitig kehren Sie zum ersten Gesprächsteilnehmer zurück.

Beim Betrieb an einer TK-Anlage makeln Sie stets durch zweimaliges Betätigen der Taste **R** zwischen den beiden Gesprächen. Durch Auflegen des Handapparates werden die Verbindungen getrennt.

Dreierkonferenz

Mit dieser Funktion können Sie mit zwei Gesprächspartnern gleichzeitig telefonieren, wobei jeder Gesprächspartner gleichermassen am Gespräch beteiligt ist. Die Verbindung zu den beiden Teilnehmern können Sie wie oben unter **Anklopfen/Rückfrage/Makeln** aufbauen.

Es bestehen zwei Verbindungen, z.B. über Makeln oder über Rückfrage und Sie wollen eine Dreierkonferenz einrichten, dann drücken Sie die Taste **R**. Das z. Z. aktive Gespräch wird geparkt und Sie hören den Sonderwählton. Wählen Sie jetzt die Ziffer **3**. Die Dreierkonferenz wird hergestellt.





Legt ein Gesprächspartner seinen Handapparat auf, kann das Gespräch mit dem zweiten Gesprächspartner fortgeführt werden.

Durch Auflegen Ihres Handapparates wird die Dreierkonferenz getrennt.





Ist das Telefon an einer TK-Anlage angeschlossen, so folgen Sie bitte den Anweisungen, die in der Bedienungsanleitung der TK-Anlage ausgeführt sind.

Intern anrufen (Intercom)

Diese Funktion setzt die Anmeldung von mindestens zwei Mobilteilen an dieser Basisstation voraus.



1. Das Mobilteil befindet sich im Standby-Modus (kein Ton).
2. Betätigen Sie die Menütaste  (4).
3. Betätigen Sie die Pfeiltasten  (11) oder  (3), bis der Eintrag INTERCOM erscheint.
4. Betätigen Sie die Menütaste  (4).
5. Auf dem Display erscheint ITN.
6. Sobald der interne Teilnehmer den Anruf entgegennimmt, startet die Gesprächsdaueranzeige.
7. Um das Gespräch zu beenden, betätigen Sie die Verbindungstaste  (2) oder Sie legen das Mobilteil in die Ladeschale.

Gesprächsübergabe an ein anders Mobilteil

1. Sie telefonieren mit einem externen Teilnehmer und wollen das Gespräch weitervermitteln.
2. Betätigen Sie die Menütaste  (4).
3. Der Eintrag INTERCOM erscheint.
4. Betätigen Sie die Menütaste  (4).
5. Der externe Teilnehmer wird gehalten.
6. Auf dem Display erscheint INT.
7. Betätigen Sie eine Taste von 1 bis 5 auf der Wähltastatur (9), um das gewünschte Mobilteil anzuwählen.
8. Wenn Ihr interner Anruf entgegengenommen wird, betätigen Sie die Verbindungstaste  (2), um die Verbindung mit dem externen Teilnehmer zu trennen und den Anruf zu übergeben.
9. Wird Ihr interner Anruf nicht entgegengenommen, drücken Sie die Pfeiltasten  (11), um zum externen Teilnehmer zurückzukehren.

Komfortfunktionen Intern

Anklopfen während eines Interngespräches

1. Der externe Anruf wird in beiden Mobilteilen mit dem Anklopftone signalisiert (Doppelton).
2. Betätigen Sie zweimal die Verbindungstaste  (2), um den externen Anruf entgegenzunehmen.
3. Um das Gespräch zu beenden, betätigen Sie die Verbindungstaste  (2) oder Sie legen das Mobilteil in die Ladeschale.

Rückfrage und Makeln

Zwischen dem externen Anrufer und der intern gerufenen Nummer können Sie hin und her wechseln (Makeln).

1. Sie führen ein externes Gespräch.
2. Betätigen Sie die Menütaste → (4).
3. Der Eintrag INTERCOM erscheint.
4. Betätigen Sie die Menütaste → (4).
5. Der externe Teilnehmer wird gehalten.
6. Auf dem Display erscheint INT.
7. Betätigen Sie eine Taste von 1 bis 5 auf der Wähltastatur (9), um das gewünschte Mobilteil anzuwählen.
8. Betätigen Sie die Pfeiltasten ← (11), um zwischen dem externen und internen Teilnehmer zu wechseln.

Dreierkonferenz

Sie können mit zwei internen DECT-Mobilteilen und einem externen Teilnehmer gleichzeitig führen.

1. Sie führen ein externes Gespräch.
2. Betätigen Sie die Menütaste → (4).
3. Der Eintrag INTERCOM erscheint.
4. Betätigen Sie die Menütaste → (4).
5. Der externe Teilnehmer wird gehalten.
6. Auf dem Display erscheint INT.
7. Betätigen Sie eine Taste von 1 bis 5 auf der Wähltastatur (9), um das gewünschte Mobilteil anzuwählen.
8. Sobald der interne Teilnehmer den Anruf entgegennimmt, startet die Gesprächsdaueranzeige.
9. Halten Sie die Raute-Taste # drei Sekunden gedrückt.
10. Auf dem Display erscheint KONFERENZ.
11. Die Dreierkonferenz ist aufgebaut.
12. Die Dreierkonferenz wird durch Auflegen eines Partners beendet. Die Verbindung zwischen den beiden anderen Teilnehmern bleibt bestehen.

Direktruf (Babyruf)





Diese Funktion gestattet Ihnen, dass Sie das Telefon so einstellen können, so dass Kinder oder hilfsbedürftige Menschen durch Drücken einer beliebigen Taste einen Anruf zu der programmierten Rufnummer auslöst.

Programmieren der Direktrufnummer

1. Betätigen Sie die Menütaste → (4).
2. Betätigen Sie die Pfeiltasten ← (11) oder → (3), bis der Eintrag DIREKT erscheint.
3. Betätigen Sie die Menütaste → (4).
4. Auf dem Display erscheint NUMMER.
5. Geben Sie mit der Tastatur die gewünschte Rufnummer ein.

6. Bestätigen Sie die eingetragene Rufnummer mit der Menütaste  (4).
7. Sie hören den Quittungston und im Display wird DIRKT angezeigt.

Aktivieren des Direktrufes



1. Betätigen Sie die Menütaste  (4).
2. Betätigen Sie die Pfeiltasten  (11) oder  (3), bis der Eintrag DIREKT erscheint.
3. Drücken Sie die Stumm-/Löschtaste  (10) für ca. 2s.
4. Im Display erscheint DIREKT EIN. Der Direktruf ist jetzt aktiviert.

Deaktivieren des Direktrufes

1. Betätigen Sie zweimal kurz die Menütaste  (4). Im Display wird die Standardanzeige angezeigt. Der Direktruf ist deaktiviert.

Rufen der Mobilteile von der Basisstation (Paging)

Mit dieser Funktion können Sie alle an der Basisstation angemeldeten Mobilteile rufen. Haben Sie Ihr Mobilteil verlegt, so können Sie es mit dieser Funktion leicht wieder finden.



1. Das Mobilteil befindet sich im Standby-Modus (kein Ton).
2. Sie finden Ihr Mobilteil nicht.
3. Betätigen Sie die Paging-/Anmeldetaste  (15 oder 26).
4. Alle angemeldeten Mobilteile klingeln.
5. Sie hören Ihr Mobilteil.
6. Um den Rufton auszuschalten, betätigen Sie kurz die Verbindungstaste  (2). Sie hören das Freizeichen.

Gesprächsdaueranzeige

Sobald Sie die Verbindungstaste  (2) betätigen, wird die Gesprächsdauer in Minuten und Sekunden angezeigt, z.B.: 01:20 = 1Minute, 20 Sekunden. Nach dem Ende des Gespräches, wird die Gesprächsdauer noch 5s angezeigt.

Mikrofonstummschaltung / Mute

Das Mikrofon kann vorübergehend abgeschaltet werden. Sie können nun mit einer im Raum befindlichen Person sprechen, ohne dass Ihr Gesprächspartner am Telefon mithören kann.

1. Sie führen ein Gespräch, die Ladeanzeige (16 oder 20) blinkt und das Symbol  erscheint.
2. Betätigen Sie die Stumm-/Löschtaste  (10), um das Mikrofon abzuschalten.
3. Auf dem Display erscheint .
4. Sie können jetzt ein Gespräch mit einer dritten Person führen. Der Teilnehmer am Telefon kann Sie nicht hören.

5. Betätigen Sie die Stumm-/Löschtaste  (10), um das Mikrofon einzuschalten.
6. Das Symbol X erlischt.
7. Sie können Ihr Gespräch fortsetzen.

Telefonbuch

Alphanumerische Tastatur









Für einige Funktionen sind alphanumerische Einträge erforderlich. In solchen Fällen wechselt die Tastatur automatisch in den Alphanumerik-Modus. Durch mehrmaliges Drücken der jeweiligen Tasten, können Sie Buchstaben, Ziffern und Sonderzeichen eingeben. Warten Sie mit der Eingabe des nächsten Zeichen, wenn dieses mit der gleichen Taste einzugeben ist, solange, bis der Schreibcursor zu nächsten Position gerückt ist.

Beispiel : P R I V A T 1xTaste7 –Pause 3x Taste7-Pause- 3x Taste4- 3xTaste8-1x Taste2-1xTaste8.







Tasten-Druck	1x	2x	3x	4x	5x
Taste					
1	+	-	/	1	
2	A	B	C	2	
3	D	E	F	3	
4	G	H	I	4	
5	J	K	L	5	
6	M	N	O	6	
7	P	Q	R	S	7
8	T	U	V	8	
9	W	X	Y	Z	9
0	Leerzeichen	0			

Telefonbucheinträge



Tragen Sie die Rufnummer stets mit der Ortsvorwahl ein, damit der Name in der Anruferliste bzw. bei Anruf im Display erscheint!

1. Das Mobilteil befindet sich im Standby-Modus (kein Ton).
2. Betätigen Sie die Menütaste  (4).
3. Betätigen Sie die Pfeiltasten  (11) oder  (3), bis TELEF BUCH auf dem Display erscheint.
4. Betätigen Sie die Menütaste  (4).
5. Auf dem Display erscheint SUCHEN.
6. Betätigen Sie die Pfeiltasten  (11) oder  (3), bis NEUE NR auf dem Display erscheint.
7. Betätigen Sie die Menütaste  (4).
8. Auf dem Display erscheint NAME.
9. Geben Sie mit den alphanumerischen Tasten Namen ein.
10. Betätigen Sie die Menütaste  (4).
11. Auf dem Display erscheint der Name und unterhalb des Namens ein _.
12. Geben Sie mit den alphanumerischen Tasten die Rufnummer ein.
13. Betätigen Sie die Menütaste  (4).
14. Sie hören den Quittungston, Name und Rufnummer sind im Telefonbuch gespeichert.



Telefonbucheinträge suchen

1. Das Mobilteil befindet sich im Standby-Modus (kein Ton).
2. Betätigen Sie die Menütaste  (4).
3. Betätigen Sie die Pfeiltasten  (11) oder  (3), bis TELEF BUCH auf dem Display erscheint.
4. Betätigen Sie die Menütaste  (4).
5. Auf dem Display erscheint SUCHEN.
6. Betätigen Sie zweimal die Menütaste  (4). Der erste Telefonbucheintrag erscheint.
7. Betätigen Sie die Pfeiltasten  (11) oder  (3), um den gewünschten Telefonbucheintrag zu suchen.











oder

6. Betätigen Sie die Menütaste  (4).
7. Geben Sie mit den alphanumerischen Tasten den Anfangsbuchstaben des gesuchten Namens ein.
8. Betätigen Sie die Menütaste  (4).
9. Der erste Name mit diesen Anfangsbuchstaben erscheint.











oder

1. Das Mobilteil befindet sich im Standby-Modus (kein Ton).
2. Betätigen Sie die Telefonbuchtaste  (5).
3. Betätigen Sie die Pfeiltasten  (11) oder  (3), um den gewünschten Telefonbucheintrag zu suchen.

Telefonbucheinträge editieren

1. Das Mobilteil befindet sich im Standby-Modus (kein Ton).
2. Betätigen Sie die Menü  (4).
3. Betätigen Sie die Pfeiltasten  (11) oder  (3), bis TELEF BUCH auf dem Display erscheint.
4. Betätigen Sie die Menü (4).
5. Auf dem Display erscheint SUCHEN.
6. Betätigen Sie die Pfeiltasten, (11) oder (3), bis AENDERN auf dem Display erscheint
7. Betätigen Sie die Menü  (4).
8. Der erste Telefonbucheintrag erscheint.
9. Betätigen Sie die Pfeiltasten  (11) oder  (3), um den zu editierenden Eintrag zu wählen.
10. Betätigen Sie die Menü  (4),
11. Betätigen Sie die Stummschalt-/Löschtaste  (10), um die einzelnen Buchstaben zu löschen. Über die alphanumerische Tastatur geben Sie Ihre Änderungen ein.
12. Betätigen Sie die Menü  (4)
13. Betätigen Sie die Stummschalt-/Löschtaste  (10), um die einzelnen Ziffern zu löschen. Über die alphanumerische Tastatur geben Sie Ihre Änderungen ein.
14. Bestätigen Sie die Änderungen mit der Menü  (4)

Telefonbucheinträge löschen

1. Das Mobilteil befindet sich im Standby-Modus (kein Ton).
2. Betätigen Sie die Menü  (4).
3. Betätigen Sie die Pfeiltasten  (11) oder  (3), bis TELEF BUCH auf dem Display erscheint.
4. Betätigen Sie die Menü  (4).
5. Auf dem Display erscheint SUCHEN.
6. Betätigen Sie die Pfeiltasten  (11) oder  (3) , bis LOESCHEN auf dem Display erscheint.
7. Betätigen Sie die Menü  (4).
8. Der erste Telefonbucheintrag erscheint.
9. Betätigen Sie die Pfeiltasten  (11) oder  (3) , um den zu löschenden Eintrag zu wählen.
10. Betätigen Sie die Stummschalt-/Löschtaste  (10).
11. Auf dem Display erscheint LOESCHEN?
12. Bestätigen Sie mit der Menü  (4).



Anruferliste (CLIP)

Ihr DECT -Telefon zeigt die Rufnummer des anrufenden Teilnehmers sowie das Datum und die Uhrzeit des Anrufs an, sofern Datum und Uhrzeit eingestellt wurden (siehe Einstellungen/Tag/Zeit). Das Gerät vergleicht die eingehende Telefonnummer mit den Einträgen im Telefonbuch. Wenn die Rufnummer mit Namen auch im Telefonbuch enthalten ist, wird der Name des Anrufers angezeigt. Wenn ein Anruf nicht entgegengenommen wird, werden diese Informationen in der Anruferliste gespeichert. Die Anruferliste kann Informationen von bis zu 30 Anrufen aufnehmen. Wenn Sie neue Anrufe haben, blinkt das Anruferlistensymbol .

Hinweis:

Weitere Informationen zu dieser Funktion erhalten Sie von Ihrem Netzbetreiber. Speichern Sie die Rufnummer **stets mit der Ortsvorwahl** ab, damit der Name in der Anruferliste angezeigt wird.

Anruferliste öffnen

1. Das Mobilteil befindet sich im Standby-Modus (kein Ton).
2. Betätigen Sie die Pfeiltaste  (3), um die Anruferliste aufzurufen. Sie sehen die Daten des zuletzt eingegangenen Anrufs.
3. Der Name des letzten Anrufers erscheint auf dem Display. Wenn kein Name verfügbar ist, sehen Sie KEINE NAME.
4. Betätigen Sie kurz die Pfeiltaste  (11), um die zum Namen gehörige Rufnummer anzuzeigen.
5. Betätigen Sie kurz die Pfeiltaste  (11), um die anderen Einträge der Anruferliste anzuzeigen.

Hinweise:

Die Rufnummer wird noch 15 Sekunden nach dem letzten Klingelzeichen angezeigt. danach wechselt das Mobilteil wieder in den Standby-Modus
Während eines Anrufs ist keine Rufnummernanzeige möglich
Wenn die Anruferliste voll ist, wird der älteste Anruf durch den zuletzt eingegangenen Anruf ersetzt.

Wählen aus der Anruferliste

1. Das Mobilteil befindet sich im Standby-Modus (kein Ton)
2. Betätigen Sie die Pfeiltaste → (3), um die Anruferliste aufzurufen. Sie sehen die Daten des zuletzt eingegangenen Anrufs.
3. Betätigen Sie die Pfeiltasten ← (11) oder → (3), um die gewünschte Rufnummer aus der Anruferliste zu wählen.
4. Betätigen Sie die Verbindungstaste ▲ (2), die angezeigte Nummer automatisch gewählt.
5. Das Symbol  leuchtet, EXT erscheint auf dem Display und die Gesprächsdaueranzeige wird gestartet.

Rufnummer aus der Anruferliste ins Telefonbuch übernehmen



1. Das Mobilteil befindet sich im Standby-Modus (kein Ton).
2. Betätigen Sie die Pfeiltaste → (3), um die Anruferliste zu öffnen. Sie sehen die Daten des zuletzt eingegangenen Anrufs.
3. Betätigen Sie die Pfeiltasten ← (11) oder → (3), um die gewünschte Rufnummer aus der Anruferliste zu wählen.
4. Betätigen Sie zweimal die Telefonbuchtaste  (5)
5. Auf dem Display erscheint SPEICHERN.
6. Die Rufnummer ist im Telefonbuch gespeichert.
7. Das Mobilteil wechselt in den Standby-Modus.

Hinweis:

Zu der gespeicherten Nummer können Sie einen Namen eintragen. Dazu verfahren Sie, wie unter „Telefonbucheinträge editieren“ beschrieben.

Einträge aus der Anruferliste löschen

Einzelne Einträge löschen

1. Das Mobilteil befindet sich im Standby-Modus (kein Ton).
2. Betätigen Sie die Pfeiltaste → (3), um die Anruferliste aufzurufen.
3. Betätigen Sie die Pfeiltasten ← (11) oder → (3), um die zu löschende Rufnummer zu wählen.
4. Betätigen Sie die Stummschalt-/Löschtaste  (10).
5. Auf dem Display erscheint LOESCHEN?.
6. Bestätigen Sie mit der Menü  (4).
7. Der angezeigte Anruf wird gelöscht und der nächste Anruf erscheint.

Alle Einträge löschen

1. Das Mobilteil befindet sich im Standby-Modus (kein Ton).
2. Betätigen Sie die Pfeiltaste → (3), um die Anruferliste aufzurufen.
3. Halten Sie die Stummschalt-/Löschtaste  (10) gedrückt bis GES LOESCH auf dem Display erscheint. Bestätigen Sie mit der Menü → (4),
4. Alle Anrufe werden gelöscht.

Anrufbeantworter (nur für D 7000)

Das DECT- Telefon verfügt in der Basisstation über einen eingebauten, digitalen Anrufbeantworter (ohne Kassette) mit einer Höchstkapazität von 11Minuten. Der Anrufbeantworter kann auch ferngesteuert und –bedient werden. Die maximale Nachrichtenlänge ist 2 Minuten.

Betrieb des Anrufbeantworters

Wenn Sie die Basisstation an das Stromnetz angeschaltet haben, wird der Anrufbeantworter ebenfalls mit eingeschaltet im Modus „Ansage mit Aufzeichnung“ und mit der Anrufeinstellung 3 Ruftöne.

Sie haben jetzt Zugriff auf alle Funktionen des Anrufbeantworters (Ansagenaufnahme, Zeiteinstellung, PIN, usw.).

Anrufbeantworter ein-/ausschalten

Betätigen Sie die Ein-/Ausschalttaste (29) ca. 2s, um den Anrufbeantworter ein- oder auszuschalten.

Schalten Sie den Anrufbeantworter aus, so blinkt die LED (23) und es erfolgt die Ansage „ANRUFBEANTWORTER AUS“.

Schalten Sie den Anrufbeantworter ein, blinkt die LED (23) und Sie hören die Ansage „ANRUFBEANTWORTER EIN, ANSAGE EINS“.

Der Anrufbeantworter wird dabei auf die Standardeinstellung eingestellt:

Ansage 1. Standardversion

BITTE HINTERLASSEN SIE EINE NACHRICHT NACH DEM SIGNAL oder die von Ihnen auf gezeichnete Ansage mit der Anrufeinstellung 3 Ruftöne.

Hinweise:

Ist der Anrufbeantworter ausgeschaltet, so wird er nach dem 10. Klingelzeichen automatisch eingeschaltet, um Ihnen die Möglichkeit zu geben, ihn über die Fernbedienung einzuschalten und zu programmieren.

Ist der Anrufbeantworter eingeschaltet, nimmt er nach der eingestellten Anzahl von Rufsignalen Anrufe entgegen.

Einstellungen

Tag-/Zeiteinstellung

Die Tag-/ Zeitangabefunktion ermöglicht die Aufzeichnung des Tages und der Uhrzeit am Ende jeder vom Gerät aufgezeichneten Nachricht/Notiz. Sie kann vom Bediener auf Wunsch auch als akustische Zeitansage zur Angabe der aktuellen Zeit verwendet werden.

Überprüfen der Zeit

1. Das Gerät befindet sich im Standby-Betrieb.
2. Drücken Sie die Uhrzeit-Taste ⌚ (28).
3. Das Gerät gibt den aktuellen Tag und die aktuelle Uhrzeit in der Reihenfolge <Tag> <Stunde> <Minute> an.

Einstellen Tag/Zeit

1. Um in den Tag-/Zeiteinstellmodus zu gelangen, halten Sie die Uhrzeit-Taste ⌚ (28) gedrückt und drücken Sie gleichzeitig die Taste Zurückspul- ⏪ (27) oder Vorspultaste ⏩ (25) oder halten Sie die Uhrzeit-Taste länger als 3s gedrückt. Sie hören die Ansage EINSTELLEN TAG und der aktuelle Tag wird angesagt.
2. Drücken Sie die Zurückspul- ⏪ (27) oder Vorspultaste ⏩ (25), um den gewünschten Tag einzustellen, während die Tage der Reihe nach vom Gerät ansagt werden.
3. Betätigen Sie die Uhrzeit-Taste ⌚ (28), wird der Tag auf den zuletzt genannten Tag eingestellt und es erfolgt die Ansage EINSTELLEN UHR.
4. Drücken Sie die Zurückspul- ⏪ (27) oder Vorspultaste ⏩ (25), um die Stunden einzustellen.
5. Wird die aktuelle Stunde angesagt, drücken Sie die Uhrzeit-Taste ⌚ (28). Die zuletzt genannte Stunde ist eingestellt. Sie hören EINSTELLEN MINUTE.
6. Drücken Sie die Zurückspul- ⏪ (27) oder Vorspultaste ⏩ (25), um die gewünschten Minuten einzustellen.
7. Haben Sie die aktuellen Minuten erreicht, betätigen Sie die Uhrzeit-Taste ⌚ (28). Die zuletzt genannte Minutenangabe ist eingestellt und die vollständige Tages- und Zeiteinstellung wird angesagt.

Anmerkungen:

- Um die Einstellung eines Parameters zu überspringen, z.B. die Stunden im Zeiteinstellmodus, kann der Bediener die Uhrzeit-Taste drücken ohne die Zurückspul- oder Vorspultaste zu betätigen.
- Wurde einer der Parameter zur Angabe des Tages, der Stunden oder Minuten geändert, wird der Sekundenzähler auf Null zurückgestellt, sobald der Einstell-Modus des Gerätes verlassen wird.
- Betätigen Sie die Zurückspul- ⏪ (27) oder Vorspultaste ⏩ (25) nicht zu schnell, sonst überspringt der Zeitzähler die nachfolgende Ansage.

Lautstärkeregelung

Beim Einschalten des Gerätes befindet sich die elektronische Lautstärkeeinstellung im mittleren Bereich.

Drücken Sie die Vol + oder Vol – Taste mehrmals, um die gewünschte Lautstärke einzustellen.

Während der Durchführung der Vorgänge - Überprüfung der automatischen Ansagen, Wiedergabe von Notizen/empfangenen Nachrichten (einschließlich der 8 Sekunden Wartezeit am Ende der Wiedergabe), Einstellung und Überprüfung der Rufsignaltöne, Tag-/Uhrzeiteinstellung und -überprüfung und Ansagen zur Bedienung - vorgenommene Änderungen der Lautstärkeregelung durch den Bediener bewirkt eine Erhöhung oder Reduzierung der Lautstärke für alle nachfolgenden Ansagen. Die jede Veränderung der Einstellung der Lautstärkeregelung wird nach dem Beenden des durchgeführten Vorgangs gespeichert.

Wird die Lautstärkeregelung während des Standby-Betriebs eingestellt, ertönt bei jedem Einstellvorgang ein kurzer Signalton zur Signalisierung der Lautstärke. Wird die Lautstärke erhöht, wird ein lauterer Signalton ausgesendet; Wird die Lautstärke reduziert, wird ein leiserer Signalton ausgesendet. An den Endpositionen zur hohen und niedrigen Lautstärkeeinstellung ertönen zwei kurze Signaltöne (maximale Lautstärke für maximale Einstellung, minimale Lautstärke für Mindesteinstellung).

Einstellen und Überprüfen der Rufsignaleinstellung

Sie können die Anzahl der Rufsignaltöne einstellen, die ankommen sollen, bevor das Gerät einen Anruf entgegennimmt.

Überprüfen der Einstellung:

Drücken Sie im Standby-Betrieb die Taste (32), die sich an der linken Unterseite der Basisstation befindet.

Das Gerät gibt die aktuelle Rufsignaleinstellung an.

Die Ansage zur Einstellung der Rufsignaltöne ist in folgender Tabelle dargestellt:

Die Einstellung ist gilt für beide Betriebsmodi:

Ansage mit Aufzeichnung oder **Nur Ansage**

Anzahl der Klingeltöne vor der Entgegennahme des Anrufs

	Ansage
2	„Zwei Ruftöne“
3	„Drei Ruftöne“
4	„Vier Ruftöne“
5	„Fünf Ruftöne“
6	„Sechs Ruftöne“
7	„Sieben Ruftöne“
8	„Acht Ruftöne“
9	„Neun Ruftöne“
	„Gebührensparfunktion“

Ändern der Rufsignaltöne

1. Halten Sie im Standby-Modus Taste (32) länger als zwei Sekunden gedrückt.
2. Sie hören einen Piepton und die Ansage :“ EINSTELLEN RUFTÖNE“. Danach gibt das Gerät die aktuelle Einstellung für die Rufsignaltöne an.
3. Betätigen Sie die Zurückspul- ◀ (27) oder Vorspultaste ▶ (25), um die Einstellung vor zu nehmen.
4. Die Einstellungen werden in der Reihenfolge ... 4, 5, ..9, Gebührensparfunktion angegeben.
5. Haben Sie die gewünschte Einstellung gefunden, bestätigen Sie diese durch Drücken der Taste (32).
6. Es folgt die Ansage der getroffenen Einstellung.
7. Wird keine Einstellung vorgenommen, verlässt das Gerät nach ca. 4 Sekunden den Einstellmodus und kehrt mit der Ansage mit der aktuellen Einstellung in den Standby-Modus zurück.

Einstellen des Betriebsmodus

Der Anrufbeantworter stellt drei Arbeitsmoden bereit, die Sie auf einfache Weise wählen können :

- Aufzeichnungsmodus
- Nur Ansagemodus
- Anrufbeantworter aus (siehe oben)

Zwischen diesen Modi können Sie beliebig oft hin- und herschalten, ohne eine eingestellte Ansage/Aufzeichnung oder Notiz zu löschen, verändern oder beschädigen.

Wenn Sie keine persönlichen Ansagen (1 und 2) für den Ansagetext speichern, dann erfolgt automatisch die Ansage der hinterlegten Standardansagen.

Betriebsmodus 1: **Ansage mit Nachrichtenaufzeichnung**

Standardansage 1: BITTE HINTERLASSEN SIE EINE NACHRICHT NACH DEM SIGNAL.

Betriebsmodus 2: **Nur Ansage**

Standardansage 2: BITTE RUFEN SIE SPAETER AN.

Wiedergabe der Standardansagen:

Betätigen Sie im Standby-Modus) die Zurückspultaste ◀ (27). Sie hören den aktuell eingestellten Ansagetext.

Möchten Sie den Betriebsmodus wechseln, betätigen Sie kurz die Ein- /Ausschalt-taste (29).

Sie hören einen Piepton und die Ansage des eingestellten Betriebsmodus: ANSAGE EINE oder ANSAGE ZWEI.

Aufzeichnen einer neuen Ansage

Möchten Sie eine eigene Ansage aufzeichnen, so gehen Sie wie folgt vor:

1. Stellen Sie den Arbeits-Modus des Gerätes ein, d. h., „Ansprache mit Aufzeichnungsmodus“ – (OGM 1) oder „Nur Ansage“-Modus (OGM 2).
2. Halten Sie die Zurückspultaste ◀ (27) im Standby-Modus länger als eine Sekunde lang gedrückt. Sie hören einen Signalton und die LED Nachrichten-anzeige (21) blinkt.
3. Sprechen Sie nun Ihre Ansage auf.
4. Haben Sie Ihren Text beendet, drücken Sie kurz die Ein- / Ausschalttaste (29). Der aufgezeichnete Ansagetext wird zur Kontrolle angesagt.

Hinweis:

Beachten Sie, dass die aufzunehmende Ansage abhängt vom eingestellten Arbeitsmodus ist. Die aufgezeichnete Ansage ist dem eingestellten Arbeitsmodus zugeordnet. Die Länge der Ansage muss grösser 5s und kleiner gleich 2min betragen, sonst wird die Ansage **nicht** aufgezeichnet.

Wiederherstellen der Standardansagen (1 und 2)

Die Standardansagen bleiben erhalten, auch wenn Sie diese mit Ihren persönlichen Ansagen überschreiben.

1. Stellen Sie den Arbeits-Modus des Gerätes ein, d. h., „Ansprache mit Aufzeichnungsmodus“ – (OGM 1) oder „Nur Ansage“-Modus (OGM 2).
2. Betätigen Sie die Zurückspultaste ◀ (27) im Standby-Modus. Sie hören einen Signalton, die LED Nachrichtenanzeige (21) blinkt und Sie hören den Ansagetext.
3. Halten Sie die Löschttaste ✕ (29) solange gedrückt, bis Sie einen Piepton hören und der Standardtext angesagt wird. Die aufgesprochene Ansage ist gelöscht.

Automatische Rückstellung

Nach jedem lokalen oder Fernbedienungsvorgang kehrt das Gerät automatisch in den eingestellten Modus zurück, ausser wenn es sich im „Speicher voll“ -Modus (nur für den Aufzeichnungs-Modus zu treffend) befindet.

Erneute Inbetriebnahme

Eine erneute Inbetriebnahme kommt einem Reset gleich, d.h., dass das Gerät in den meisten Einstellungen in den Auslieferungszustand versetzt wird.

Achtung!!

Die Einstellungen Anrufmodus, Anzahl der Ruftöne und Tag-/ Uhrzeit werden gelöscht. Nachrichten und Notizen bleiben erhalten.

Dazu ziehen Sie den Netzstecker vom Gerät. Warten Sie etwa eine Minute und schliessen Sie das Gerät wieder an.

Anzeige eingegangener Nachrichten

Haben Sie eine neue Nachricht oder Notiz erhalten, dann blinkt die Nachrichtenanzeige (21). Auch während eines neuen Anrufes blinkt die Nachrichtenanzeige weiter.

Haben Sie die neuen Nachrichten/Notizen abgehört, so werden diese als alte Nachrichten gekennzeichnet und das Blinken der Nachrichtenanzeige hört auf. Die LED leuchtet zur Kennzeichnung, dass der Anrufbeantworter eingeschaltet ist.

„Speicher voll“-Modus

Wurden soviel Nachrichten/Notizen, mindestens 7 Nachrichten mit je 2min. aufgezeichnet, so dass die Speicherkapazität erschöpft ist, wechselt das Gerät in den Modus „Speicher voll“. LED Anzeige „Speicher voll“ (21) blinkt dann auf, wenn das Gerät im „Aufzeichnungs“-Modus eingestellt ist. Weitere Anrufe kann der Anrufbeantworter nicht mehr entgegennehmen.

Werden Nachrichten zur Freigabe von Speicherkapazität gelöscht, so dass die verfügbare Gesamtkapazität mindestens 15 Sekunden beträgt, kehrt das Gerät in den „Aufzeichnungs“-Modus zurück.

Programmieren des PIN-Codes

Der PIN-Code ist eine dreistellige Nummer die es Ihnen erlaubt, die Programmierung Ihres Anrufbeantworter von unterwegs zu ändern.

Die Standardeinstellung ist 321.

Ändern des PIN-Codes

Halten Sie die Taste 31, die im Boden auf der linken Seite der Basisstation angebracht ist, solange gedrückt, bis ein Piepton ertönt und Sie die Ansage hören: BITTE EINSTELLEN; SICHERHEITSCODE – erste Ziffer des Sicherheitscode (im Auslieferungszustand 3).

Betätigen Sie die Zurückspul- ◀ (27) oder Vorspultaste ▶ (25), um die Einstellung vor zu nehmen. Die jeweilige Ziffer wird Ihnen angesagt.

Ist die gewünschte 1. Ziffer eingestellt, bestätigen Sie die Ziffer durch Drücken der Taste 31. Die zweite Ziffer wird angesagt.

Betätigen Sie die Zurückspul- ◀ (27) oder Vorspultaste ▶ (25), um die Einstellung vor zu nehmen. Die jeweilige Ziffer wird Ihnen angesagt.

Ist die gewünschte 2. Ziffer eingestellt, bestätigen Sie die Ziffer durch Drücken der Taste 31. Die dritte Ziffer wird angesagt.

Betätigen Sie die Zurückspul- ◀ (27) oder Vorspultaste ▶ (25), um die Einstellung vor zu nehmen. Die jeweilige Ziffer wird Ihnen angesagt.

Ist die gewünschte 2. Ziffer eingestellt, bestätigen Sie die Ziffer durch Drücken der Taste 31.

Der neu programmierte PIN-Code wird angesagt.

HINWEIS:

Wenn Sie während des Programmiervorgangs 8 Sekunden lang keine Taste drücken, wiederholt das Telefon den alten PIN-Code und wechselt in den Standby Modus.

Überprüfen des PIN-Codes

Drücken Sie die Taste 31, die im Boden auf der linken Seite der Basisstation angebracht ist, bis ein Piepton ertönt und Sie die Ansage des PIN-Codes hören - im Auslieferungszustand: DREI – ZWEI – EINS.

Bedienung

Empfangen von Nachrichten

Sie können mit dem Anrufbeantworter im Betriebsmodus 1 „Ansage mit Aufzeichnung“ Nachrichten empfangen und speichern. Die gespeicherten Nachrichten können Sie beliebig oft anhören, selektiv oder alle löschen. Nach vollständigem Abspielen der automatischen Ansage im „Aufzeichnungs“-Modus, sendet das Gerät einen Signaltone aus, nachdem unmittelbar die Aufzeichnung der eingehenden Nachrichten einsetzt.

Während der Aufzeichnung blinkt die LED für neue Nachrichten (23).

Die Aufzeichnung wird abgebrochen, wenn der Anrufer das Gespräch beendet, keine Mitteilung des Anrufers innerhalb von 5s erfolgt oder wenn ein länger als 8 Sekunden dauernder Netzsignaltone erfasst wird. Das Gerät sendet 2 kurze Signaltöne und unterbricht die Verbindung.

Bei Betätigen der Ein- /Ausschalttaste (29) sendet das Gerät ebenfalls 2 kurze Signaltöne und unterbricht die Verbindung.

Die Aufzeichnung wird gleichfalls ohne Aussenden von Signaltönen abgebrochen, wenn Sie das Gespräch mit dem Drücken der Verbindungstaste ▲ (2) am Mobilteil übernehmen.

Wiedergabe von Nachrichten und Memos

Zum Abhören empfangener Nachrichten oder Notizen drücken Sie die Taste Wiedergabe ► (24) im Standby-Modus. Es werden Ihnen alle Nachrichten und Notizen, beginnend bei der jüngsten Nachricht, angesagt.

Während der Nachrichtenwiedergabe blinkt die LED für neue Nachrichten (23). Der Tag und die Uhrzeit der Nachrichtenspeicherung werden am Anfang jeder Nachricht angesagt.

Nach der Wiedergabe der letzten Nachricht hören Sie die Ansage „ENDE DER NACHRICHTEN“. Alle Nachrichten, die zum Löschen ausgewählt wurden, sind automatisch gelöscht.

Wiederholung der aktuellen Nachricht

Möchten Sie die soeben angehörte Nachricht noch einmal hören, so drücken Sie während der Nachrichtenwiedergabe einmal die Zurückspultaste ◀ (27) Die aktuelle Nachricht wird wiederholt.

Rücksprung auf die vorangegangene Nachricht

Drücken Sie während der Nachrichtenwiedergabe zweimal die Zurückspultaste ◀◀ (27).

Die Wiedergabe der aktuellen Nachricht wird abgebrochen und die vorangegangene Nachricht erneut gestartet.

Vorspringen auf die nächste Nachricht

Drücken Sie während der Nachrichtenwiedergabe einmal die Vorspultaste ▶▶ (25).

Die Wiedergabe der aktuellen Nachricht wird abgebrochen und die Wiedergabe der nächsten Nachricht durch Vorspulen gestartet.

Selektives Löschen von Nachrichten

Möchten Sie Nachrichten löschen, so drücken Sie während der

Nachrichtenwiedergabe der zu löschenden Nachricht die Löschtaste ✕ (30)

Die Ansage „Nachricht gelöscht“ ertönt und die aktuelle Nachricht wird gelöscht.

Nachdem eine Nachricht zum Löschen aktiviert wurde, wird die betreffende Nachricht übersprungen und die Wiedergabe der folgenden Nachricht gestartet.

Löschen aller aufgezeichneten Nachrichten

Damit Sie alle Nachrichten Löschen können, müssen alle Nachrichten vollständig abgehört und diese als „Alte Nachrichten“ gekennzeichnet werden, um ein versehentliches Löschen zu vermeiden.

Drücken Sie die Löschtaste ✕ (30) solange, bis ein Signalton ertönt. Sie hören „ALLE NACHRICHTEN GELÖSCHT“.

Die LED neue Nachrichten hört auf zu blinken und geht in den Standby-Modus.

Anrufverfolgung (Mithörfunktion) / Gesprächsübernahme

Ist die Lautstärke über dem Mindeststellbereich eingestellt, kann ein eingehender Anruf über den Lautsprecher mitgehört werden.

Falls Sie den Anruf entgegennehmen wollen, drücken Sie einfach die Verbindungstaste ▲ (2) am Mobilteil. Die Aufzeichnung wird unterbrochen, die bis dahin empfangene Nachricht wird jedoch gespeichert und als gültige Nachricht angegeben.

Persönliche Nachricht (Memo) speichern

Sie möchten eine Notiz als Nachricht für einen anderen Mitbenutzer hinterlassen, dann gehen Sie wie folgt vor:

1. Halten Sie die Vorspultaste ▶▶ (25) im Standby-Modus solange gedrückt, bis ein Signalton ertönt und die LED neue Nachrichten (23) blinkt.
2. Nach Ertönen des Signaltones lassen Sie die Vorspultaste ▶▶ (25) los und sprechen Ihre Nachricht/Memo im Abstand zwischen 10cm und 50cm vom

Mikrofon (vordere Front mittig) auf.

3. Durch Drücken der Ein-/Ausschalttaste (29) wird die Nachricht/Memo gespeichert. Zum Zeichen dafür, dass die Nachricht/Memo gespeichert wurde, geht die LED neue Nachrichten (23) aus und beginnt nach etwa 3s langsam zu blinken. Die Anzahl der Nachricht wird Ihnen durch die Anzahl der kurz hintereinander aufblinkende LED angezeigt; z.B.: Pause-blinkt-blinkt-blinkt-Pause = 3 Nachrichten.
4. Möchten Sie die Nachricht/Memo nicht speichern oder die Aufzeichnung unterbrechen, dann drücken Sie die Vorspultaste ► (25).

Hinweise

Wenn die Aufnahmekapazität erschöpft ist, wird die Aufzeichnung ohne zu speichern beendet.

Die Notiz kann eine Länge bis maximal 2 min aufweisen.

Die Wiedergabe der Notizen erfolgt auf die gleiche Weise wie die Wiedergabe der aufgezeichneten Nachrichten.

Fernbedienung

Sie können Ihren Anrufbeantworter auch über die Fernsteuerung bedienen und alle Funktionen ein- und ausschalten. Um keine ungewollte Bedienung Ihres Anrufbeantworters durch Dritte zu ermöglichen, ist er mit einem Zugangscode gesichert.

Hinweis

Bitte beachten Sie, dass Sie nur mit einem Telefon, das im Tonwahlverfahren (auch MFV genannt) arbeitet oder mit einem DTMF-Sender die Fernbedienung des Anrufbeantworters ausführen können.

1. Wählen Sie Ihre Rufnummer.
2. Der Anrufbeantworter nimmt Ihren Anruf entgegen. Sie hören die Ansage und einen Signalton.
3. Geben Sie langsam Ihren PIN-Code ein (Standardeinstellung 321 oder Ihren eigenen Code).
4. Sie hören zwei Signaltöne als Bestätigung.
5. Geben Sie langsam den Code der gewünschten Funktion ein.
6. Sobald der Befehl ausgeführt wurde, hören Sie einen Signalton. Der Anrufbeantworter wartet auf die Eingabe des nächsten Fernbedienungscodes.

Hinweise:

Sie haben 10 Sekunden Zeit, um Ihre PIN einzugeben, sonst trennt der Anrufbeantworter automatisch die Verbindung.

Fernbedienungsfunktionen

Wiedergabe der Nachrichten

- Geben Sie die Ziffer 2 ein.

Während der Wiedergabe

- Geben Sie Ziffer **2** ein, um die Wiedergabe der Nachrichten zu unterbrechen.
- Geben Sie Ziffer **2** ein, um die Wiedergabe der Nachrichten fortzusetzen.
- Geben Sie Ziffer **3** ein, um zur nächsten Nachricht zu wechseln.
- Geben Sie Ziffer **11** ein, um zur vorigen Nachricht zu wechseln
- Geben Sie Ziffer **1** ein, um die aktuelle Nachricht zu wiederholen.
- Geben Sie Ziffer **6** ein, um die Wiedergabe zu beenden.

Aktuelle Nachricht löschen

1. Geben Sie während der Wiedergabe Ziffer **0** ein.
2. Der Anrufbeantworter löscht die aktuelle Nachricht. Die Wiedergabe der anderen Nachrichten wird fortgesetzt.

Alle abgefragten Nachrichten löschen

- Geben Sie am Ende, nach der Wiedergabe aller Nachrichten Ziffer **0** ein.

Aufnahme eines Memos

1. Geben Sie Ziffer **4** ein.
2. Ein Signalton markiert den Aufnahmebeginn.
3. Sprechen Sie laut und deutlich.
4. Geben Sie Ziffer **6** ein, um die Aufnahme zu beenden.

Wiedergabe der Ansage (1 oder 2)

- Geben Sie Ziffer **5** ein.

Ändern der Ansage (1 oder 2)

1. Geben Sie Ziffer **1** ein, um Ansage 1 zu ändern,
oder
2. geben Sie Ziffer **3** ein, um Ansage 2 zu ändern.
3. Ein Signalton markiert den Aufnahmebeginn.
4. Sprechen Sie laut und deutlich.
5. Geben Sie Ziffer **6** ein, um die Aufnahme zu beenden.
6. Das Telefon wiederholt die Ansage (1 oder 2).

Hinweis:

Wenn die Ansage länger als 2 Minuten dauert, bricht der Anrufbeantworter die Aufnahme automatisch ab.

Anrufbeantworter ein-/ausschalten

- Geben Sie Zeichen * ein, um den Anrufbeantworter einzuschalten
- Geben Sie Zeichen # ein, um den Anrufbeantworter auszuschalten

Fehlersuche**Keine Anzeige.**

- Überprüfen Sie, ob die Akkus ordnungsgemäß eingelegt sind.
- Legen Sie das Mobilteil in die Ladeschale, um die Akkus aufzuladen.
- Entfernen Sie die Akkus aus dem Mobilteil, legen Sie sie wieder ein und schalten Sie das Mobilteil ein.

Der Akku ist leer.

- Überprüfen Sie, ob die Akkus ordnungsgemäß eingelegt sind.
- Säubern Sie die Ladkontakte des Mobilteils und der Basisstation,
- Laden Sie die Akkus auf.

Die Akkuanzeige zeigt einen niedrigen Ladezustand an und das Mobilteil gibt einen Warnton ab.

- Laden Sie die Akkus des Mobilteils auf.
- Tauschen Sie die Akkus gegen neue Akkus aus, wenn die Akkus zu schnell entladen werden.

Das Mobilteil findet die Basisstation nicht.

- Sie befinden sich außerhalb der Reichweite, gehen Sie näher an die Basisstation heran.
- Überprüfen Sie die Stromversorgung der Basisstation.
- Melden Sie das Mobilteil wie beschrieben an einer Basisstation an.
- Entfernen Sie die Akkus aus dem Mobilteil, legen Sie sie wieder ein und schalten Sie das Mobilteil ein.
- Trennen Sie das Netzteil von der Basisstation und schließen Sie es erneut an.

Kein Freizeichen.

- Prüfen Sie, ob das Telefonanschlusskabel ordnungsgemäß an der Basisstation und an der Telefonanschlussdose angeschlossen ist.
- Verwenden Sie das mitgelieferte Telefonanschlusskabel.
- Erhöhen Sie die Hörerlautstärke des Mobilteils.

Wahl nicht möglich.

- Die von Ihnen gewählte Nummer ist gesperrt.
- Tastatur gesperrt.
- Sie haben Ihre PIN vergessen.
- Setzen Sie das Mobilteil auf die Werkseinstellungen zurück,
- Schlechte Sprachqualität des Anrufbeantworters: Wiederholen Sie Ihre Ansage. Sprechen Sie langsamer und näher am Mikrofon.

Anhang

Garantie *

Für dieses Gerät besteht eine Garantie von 24 Monaten.

Die Garantiezeit beginnt mit dem Kauf. Zum Nachweis des Datums bewahren Sie bitte die Kaufbelege, wie Quittung, Rechnung, Kassenzettel oder Lieferschein, auf. Werden Artikel ohne Kaufbelege zur Reparatur eingesandt, kann die Reparatur nur kostenpflichtig erfolgen. Dies trifft auch bei nicht ausreichend verpackten Artikeln zu. Innerhalb der Garantiezeit werden unentgeltlich alle Mängel beseitigt, die auf Material- oder Herstellungsfehler beruhen. Innerhalb der Garantiezeit wird nach eigener Wahl Garantie durch Reparatur oder Gerätetausch geleistet. Ausgetauschte Teile/Geräte gehen in unser Eigentum über. Durch den Gerätetausch erneuert oder verlängert sich die Garantie nicht automatisch, es bleibt die ursprüngliche Garantiezeit des Erstgerätes bestehen, diese endet nach 24 Monaten.

Von der Garantie ausgenommen sind Schäden, die auf unsachgemässen Gebrauch, auf Verschleiss, auf Eingriff durch Dritte oder auf höhere Gewalt zurückzuführen sind. Die Garantie erfasst nicht Verbrauchsmaterialien (Akku, Batterien, Verpackung, usw.) und auch nicht diejenigen Mängel, die den Wert oder die Gebrauchstauglichkeit des Gerätes nur unerheblich beeinträchtigen.

Schadenersatzansprüche sind ausgeschlossen, soweit sie nicht auf Vorsatz oder grober Fahrlässigkeit des Herstellers beruhen.

Unser Kundendienst steht Ihnen selbstverständlich auch nach Ablauf der Garantiezeit weiterhin zur Verfügung. Nach Ablauf der Garantie bzw. für Schäden, für die wir keine Garantie übernehmen können, erhalten Sie einen Kostenvoranschlag.

Reparaturanschrift

JKD GmbH
Fürther Str. 212
D-90429 Nürnberg
Hotline-Zeiten:

Kunden-Hotline* Tel.: **+49 (0)911-32 481 61**
Fax: +49 (0)911-32 481 35
E-Mail : tkb@aeg-itm.de
Montag bis Donnerstag von 08:00Uhr bis 17:00 Uhr
Freitag von 08:00 Uhr bis 16:00 Uhr

- * Die Garantie, Reparaturanschrift und Kunden-Hotline gelten nur in der BRD. Für die Garantiebedingungen und Reparaturanschrift in anderen Ländern wenden Sie sich bitte an Ihren Händler.

Pflege

Wischen Sie Basis und Mobilteil mit einem **feuchtem** Tuch oder einem Antistatiktuch ab. **Benutzen Sie nie ein trockenes Tuch!** Es besteht die Gefahr der statischen Aufladung!

Recycling





















Hat Ihr Telefon ausgedient, entsorgen Sie das Gerät entsprechend den gültigen Bestimmungen. Führen Sie das Gerät einem Entsorgungsbetrieb zu, wo es fachgerecht zerlegt und recycelt wird.

Technische Daten

Telefon	
System:	Analoges DECT Telefon
Stromversorgung Basis:	
D5000	Netzadapter 230VAC/50Hz/32mA; Us: 6VDC/300mA/ 1,8VA
D7000	Netzadapter 230V/50Hz/60mA Us: 9VDC/500mA /4,5VA
Mobilteil	2 Akkus Einzelakku, TYP: AAA Ni-MH 1,2V/600mAh,
Umgebungstemperatur:	5° C bis + 35° C; 25% bis 85% Luftfeuchtigkeit
Zulässige Lagertemperatur	-10° C bis + 50° C
Reichweite	bis zu 300m im Freien bis zu 50m in Gebäuden
Wahlverfahren	MFV (Tonwahl) / IWV (Impulswahl)
Signaltastenfunktion	Flash 100ms und 300ms
Abmessungen:	
Basis D5000 / D7000	102 x 132 x 67 mm
Mobilteil	140x 49 x 23 mm
Anrufbeantworter	
Datensicherung	Flash-Memory
Anzahl der Nachrichten	Gesamt 11min für Nachrichten oder Notizen
Länge der Ansagetexte	max. 2min pro
Aufnahmekapazität	max. 2min pro Nachricht oder Notiz max. 4 (2 fest eingestellte und zwei aufgesprochene Texte)
Anschlusskabel	Netzanschlusskabel ca. 3m
Verpackung	200 x 172 x 66 mm
Gewicht: D 3000	ca. 650 g incl. Verpackung
D 7000	ca. 800 g incl. Verpackung
Länge des Telefonanschlusskabels	ca. 3m
Länge des Netzadapteranschlusskabels:	ca. 2m

Technische Änderungen vorbehalten!

Kurzanleitung Mobilteil

Mobilteil ein-/ausschalten	Menü → Pfeiltaste links ← Menü →
Tasten Sperre/ Tastenton ein-/ausschalten	Menü → Pfeiltaste rechts → Menü → Eintrag wählen ← oder → Menü →
Extern anrufen	  oder  
Intern anrufen	Menü → Menü → 
Wahlwiederholung	→ → Eintrag wählen → → 
Rufnummer im Telefonbuch speichern	Menü → 2x Pfeiltaste rechts → Menü → Pfeiltaste rechts → Menü →  Menü → 
Rufnummer aus der Anruferliste ins Telefonbuch übernehmen	Pfeiltaste rechts → Eintrag wählen ← oder →  Menü →
Wahl aus dem Telefonbuch	 Eintrag wählen ← oder → 
Wahl aus der Anruferliste	Pfeiltaste rechts → Eintrag wählen ← oder → 
Freisprechen ein-/ausschalten	Pfeiltaste rechts → / ◀
Lautstärke Freisprechen einstellen	 Pfeiltaste rechts → / ◀  Lautstärke einstellen
Lautstärke Freisprechen einstellen während des Gespräches	 Lautstärke einstellen  
Gespräch an anderes Mobilteil übergeben	Menü → Menü →  
Rückfrage intern	Menü → Menü →  Pfeiltaste links ←

Kurzbedienungsanleitung Anrufbeantworter : Fernabfrage

Funktion	Tastatur	Funktionstasten des D7000
Nachrichtenwiedergabe	②	Wiedergabe ▶
Pause	②	Wiedergabe ▶
Abspielen fortsetzen	②	Wiedergabe ▶
Abspielen beenden	⑥	Ein/Ausschalten
Zur vorherigen Nachricht springen	①①	2x ◀◀
Zur nächsten Nachricht springen	⑧	▶▶
Aktuelle Nachricht wiederholen	①	◀◀
Aktuelle Nachricht löschen	⑦	Löschtaste ✕
Löschen aller Nachrichten	⑦	Löschtaste ✕
Wiedergabe Ansage 1 oder 2	⑤	◀◀
Ansage 1 ändern	①	◀◀ 2s
Ansage 2 ändern	⑧	◀◀ 2s
Aufnahme beenden	⑥	Ein/Ausschalten
Memo aufnehmen	④	Ein/Ausschalten
Anrufbeantworter Ein/Aus	* / #	Ein/Ausschalten